

DE

Anleitung für Montage und Betrieb

Funk-Codetaster RCT 3 BiSecur

EN

Instructions for fitting and operating

Radio code switch RCT 3 BiSecur

FR

Instructions de montage et de service

Claviers à code sans fil

NL

Handleiding voor montage en bediening

Radiocodeschakelaar RCT 3 BiSecur

IT

Istruzioni per il montaggio e il funzionamento

Tastiera a radiocodice RCT 3 BiSecur

ES

Instrucciones de montaje y funcionamiento

Pulsador codificado vía radiofrecuencia RCT 3 BiSecur

PT

Instruções de montagem e funcionamento

Codificador por radiofrequência RCT 3 BiSecur

DEUTSCH	3
ENGLISH	26
FRANÇAIS.....	49
NEDERLANDS.....	73
ITALIANO.....	97
ESPAÑOL.....	121
PORTUGUÊS.....	145



Parkeer
apparatuur.nl

Inhaltsverzeichnis

1	Zu dieser Anleitung	4
2	Sicherheitshinweise	4
2.1	Bestimmungsgemäße Verwendung	4
2.2	Sicherheitshinweise zum Betrieb des Funk-Codetasters	5
3	Lieferumfang	6
4	Beschreibung des Funk-Codetasters RCT 3 BiSecur	7
5	Montage	8
6	Inbetriebnahme	9
6.1	Batterien einlegen	9
7	Betrieb	10
7.1	BiSecur.....	11
7.2	Rolling Code.....	11
8	Programmieren der Zugangscodes	11
8.1	Erster Zugangscodes.....	11
8.2	Zweiter und dritter Zugangscodes.....	12
9	Ändern eines Zugangscodes	13
10	Normalbetrieb	13
10.1	Funkcode durch einen Zahlencode senden.....	14
10.1.1	Erneutes Senden.....	14
10.2	Senden durch die Klingel/ Licht-Taste	14
11	Lernen und Vererben / Senden eines Funkcodes	15
11.1	Lernen eines Funkcodes (nur BiSecur)	15
11.2	Vererben / Senden eines Funkcodes (BiSecur).....	16
11.3	Vererben des Funkcodes von der Klingel/ Licht-Taste (BiSecur).....	17
11.4	Mischbetrieb / BiSecur und Rolling Code 433 MHz	17
11.5	Einlernen des Funk-Codetasters am Antrieb / Empfänger (nur Rolling Code).....	18
12	Reset	19
12.1	Speicherplatz-Reset.....	19
12.2	Geräte-Reset.....	19
12.3	Funk-Codetaster komplett auf Rolling Code (433MHz) einstellen.....	20
12.4	Einzelne Speicherplätze auf Rolling Code einstellen	21
13	LED-Anzeige	21
14	Reinigung	23
15	Entsorgung	23
16	Technische Daten	23
17	EU-Konformitätserklärung	24

Weitergabe sowie Vervielfältigung dieses Dokuments, Verwertung und Mitteilung seines Inhalts sind verboten, soweit nicht ausdrücklich gestattet.

Zuwiderhandlungen verpflichten zu Schadenersatz. Alle Rechte für den Fall der Patent-, Gebrauchsmuster- oder Geschmacksmustereintragung vorbehalten. Änderungen vorbehalten.

Sehr geehrte Kundin, sehr geehrter Kunde,
wir bedanken uns, dass Sie sich für ein Qualitätsprodukt aus
unserem Hause entschieden haben.

1 Zu dieser Anleitung

Lesen Sie diese Anleitung sorgfältig und vollständig durch, sie enthält wichtige Informationen zum Produkt. Beachten Sie die Hinweise und befolgen Sie insbesondere die Sicherheits- und Warnhinweise.

Bewahren Sie diese Anleitung sorgfältig auf und stellen Sie sicher, dass sie jederzeit verfügbar und vom Benutzer des Produkts einsehbar ist.

2 Sicherheitshinweise

2.1 Bestimmungsgemäße Verwendung

Der Funk-Codetaster RCT 3 BiSecur ist ein unidirektionaler Sender für Antriebe und deren Zubehör. Er kann mit dem BiSecur-Funk sowie mit dem Rolling Code 433 MHz betrieben werden.

Andere Anwendungsarten sind unzulässig. Der Hersteller haftet nicht für Schäden, die durch bestimmungswidrigen Gebrauch oder falsche Bedienung verursacht werden.

2.2 Sicherheitshinweise zum Betrieb des Funk-Codetasters**WARNUNG****Verletzungsgefahr bei Torbewegung**

Wird der Funk-Codetaster bedient, können Personen durch die Torbewegung verletzt werden.

- ▶ Stellen Sie sicher, dass Funk-Codetaster nicht in Kinderhände gelangen und nur von Personen benutzt werden, die in die Funktionsweise der ferngesteuerten Toranlage eingewiesen sind!
- ▶ Sie müssen den Funk-Codetaster generell mit Sichtkontakt zum Tor bedienen, wenn dieses nur über eine Sicherheitseinrichtung verfügt!
- ▶ Durchfahren bzw. durchgehen Sie Toröffnungen von ferngesteuerten Toranlagen erst, wenn das Tor in der Endlage Tor-Auf steht!
- ▶ Bleiben Sie niemals im Bewegungsbereich des Tores stehen.

**VORSICHT****Verletzungsgefahr durch unbeabsichtigte Torfahrt**

- ▶ Siehe Warnhinweis Kapitel 11

ACHTUNG**Beeinträchtigung der Funktion durch Umwelteinflüsse**

Bei Nichtbeachtung kann die Funktion beeinträchtigt werden!

Zulässige Umgebungstemperatur: -20 °C bis $+50\text{ °C}$

HINWEISE

- Ist kein separater Zugang zur Garage vorhanden, führen Sie jede Änderung oder Erweiterung von Funk-Systemen innerhalb der Garage durch.
- Führen Sie nach dem Programmieren oder Erweitern des Funk-Systems eine Funktionsprüfung durch.
- Verwenden Sie für die Inbetriebnahme oder die Erweiterung des Funk-Systems ausschließlich Originalteile.
- Die örtlichen Gegebenheiten können Einfluss auf die Reichweite des Funk-Systems haben.

3 Lieferumfang

- Funk-Codetaster RCT 3 BiSecur
- 4 × 1,5 V Batterie, Typ: AAA (LR03), Alkali-Mangan
- Befestigungsmaterial
- Bedienungsanleitung



Parkeer
apparatuur.nl

4 Beschreibung des Funk-Codetasters RCT 3 BiSecur

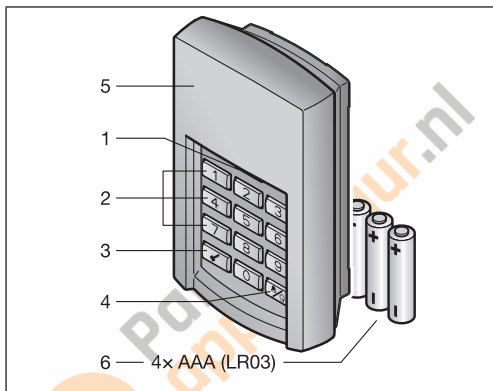

1 LED, bicolor

2 Zifferntasten

3 Schlüssel-Taste

4 Klingel / Licht-Taste

5 Blende

6 Batterien

5 Montage

HINWEIS

Die Wahl des Montageorts hat Einfluss auf die Reichweite.

- ▶ Prüfen Sie vor der Montage, ob das Funksignal die Anlage oder das Gerät an dem gewählten Montageort erreicht.
 - Ermitteln Sie die beste Ausrichtung ggf. durch Versuche.
- ▶ Direkte Montage auf Metall beeinträchtigt die Reichweite.
 - Montieren Sie mit einem Abstand von 2-3 cm.

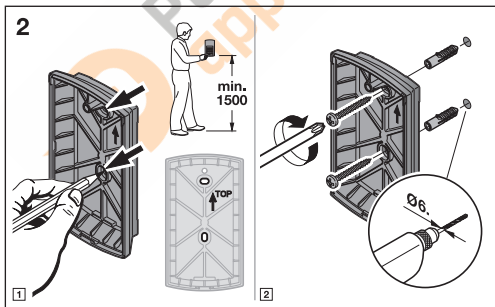
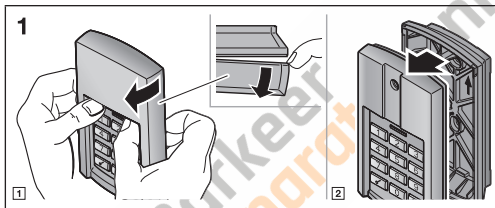

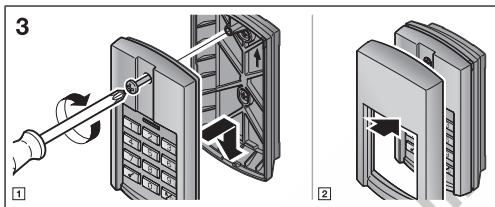

6 Inbetriebnahme

Nach dem Einsetzen der Batterien ist der Funk-Codetaster betriebsbereit.

6.1 Batterien einlegen

4 × 1,5 V Batterie, Typ: AAA (LR03), Alkali-Mangan

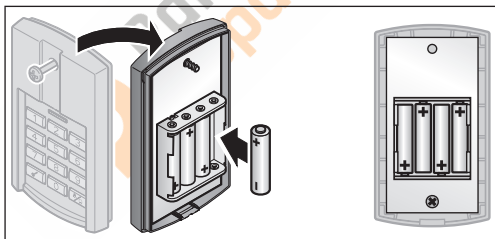

**WARNUNG****Explosionsgefahr durch falschen Batterietyp**

Wenn die Batterien durch einen falschen Batterietyp ersetzt werden, dann besteht die Gefahr einer Explosion.

- ▶ Verwenden Sie *nur* den empfohlenen Batterietyp.

ACHTUNG**Zerstörung des Funk-Codetasters durch auslaufende Batterien**

Batterien können auslaufen und den Funk-Codetaster zerstören.

- ▶ Wenn Sie den Funk-Codetaster längere Zeit nicht benutzen, entfernen Sie die Batterien.

7 Betrieb

Batteriestandsanzeige am Funk-Codetaster

LED blinkt 2 x rot , anschließend wird der Funkcode noch gesendet.	Batterien sollten in Kürze ersetzt werden.
LED blinkt 2 x rot , anschließend wird der Funkcode nicht mehr gesendet.	Batterien müssen umgehend ersetzt werden.

HINWEIS

Vor der Eingabe eines gültigen Zugangscodes können beliebig viele Zifferntasten gedrückt werden, um auszuschließen, dass sich Fremde den Zugangscodes merken können. Nur die letzten vier gedrückten Zifferntasten vor der Schlüssel-Taste werden als Zugangscodes verwendet.

7.1 BiSecur

Jedem programmierten Zahlencode ist ein Funkcode zugeordnet.

- ▶ Drücken Sie den Zahlencode, deren Funkcode Sie senden möchten und die Schlüssel-Taste.
 - Die LED leuchtet 1 Sekunde blau.
 - Die LED blinkt 2 Sekunden schnell blau.

Der Funkcode wird gesendet.

7.2 Rolling Code

Jedem programmierten Zahlencode ist ein Funkcode zugeordnet.

- ▶ Drücken Sie den Zahlencode, deren Funkcode Sie senden möchten und die Schlüssel-Taste.
 - Die LED leuchtet 1 Sekunde blau.
 - Die LED blinkt 2 Sekunden schnell rot.

Der Funkcode wird gesendet.

8 Programmieren der Zugangscodes

HINWEIS

Nach den einzelnen Schritten beim Programmieren der Zugangscodes leuchtet die LED blau oder rot. Diese Anzeigen sind je nach Funktion unterschiedlich. Bitte entnehmen Sie dem Kapitel 13 deren jeweilige Bedeutung.

8.1 Erster Zugangscodes

HINWEISE

- Vergeht während der Eingabe der einzelnen Zahlen eine Zeit von länger als 5 Sekunden, wechselt der Funk-Codetaster in den Normalbetrieb.
- Ein Zahlencode, der ausschließlich aus der Ziffer **0** besteht, kann nicht programmiert werden.

1. Drücken Sie eine Taste, so dass die Tastatur leuchtet.
2. Drücken Sie die Schlüssel-Taste.
3. Drücken Sie die Zifferntaste **1** für den ersten Speicherplatz.

4. Drücken Sie die Schlüssel-Taste.
5. Geben Sie einen 4-stelligen Zahlencode ein.
6. Drücken Sie die Schlüssel-Taste.
7. Geben Sie den Zahlencode erneut ein.
8. Drücken Sie die Schlüssel-Taste.

Die Programmierung ist abgeschlossen und der Funk-Codetaster befindet sich im Normalbetrieb.

HINWEIS

Geben Sie im 7. Schritt einen anderen Zahlencode ein, führt dieses zum Abbruch der Programmierung und der Funk-Codetaster wechselt in den Normalbetrieb.

8.2 Zweiter und dritter Zugangscode

Die Programmierung von weiteren Zugangscodes erfolgt wie im Kapitel 8.1 beschrieben. Im 3. Schritt müssen Sie anstelle der Zifferntaste **1** eine Zifferntaste wählen, die dem gewünschten Speicherplatz zugeordnet ist.

Die Speicherplätze von 1 bis 3 sind den entsprechenden Zifferntasten zugeordnet.

HINWEISE

- Wird ein Speicherplatz gewählt, auf dem bereits ein Zahlencode gespeichert ist, führt dieses zum Abbruch der Programmierung.
- Wird ein Zahlencode eingegeben, der bereits auf einem Speicherplatz vorhanden ist, führt dieses zum Abbruch der Programmierung.
Dieser Abbruch wird nach dem Drücken der Schlüssel-Taste angezeigt.

9 Ändern eines Zugangscodes

HINWEISE

- Nach den einzelnen Schritten beim Ändern eines Zugangscodes leuchtet die LED blau oder rot. Diese Anzeigen sind je nach Funktion unterschiedlich. Bitte entnehmen Sie dem Kapitel 13 deren jeweilige Bedeutung.
 - Vergeht während der Eingabe der einzelnen Zahlen eine Zeit von länger als 5 Sekunden, wechselt der Funk-Codetaster in den Normalbetrieb.
 - Ein Zahlencode, der ausschließlich aus der Ziffer **0** besteht, kann nicht programmiert werden.
1. Drücken Sie eine Taste, so dass die Tastatur leuchtet.
 2. Drücken Sie die Schlüssel-Taste.
 3. Geben Sie den Zahlencode ein, den Sie ändern möchten.
 4. Drücken Sie die Schlüssel-Taste.
 5. Geben Sie einen neuen 4-stelligen Zahlencode ein.
 6. Drücken Sie die Schlüssel-Taste.
 7. Geben Sie den geänderten Zahlencode erneut ein.
 8. Drücken Sie die Schlüssel-Taste.

Die Änderung ist abgeschlossen und der Funk-Codetaster befindet sich im Normalbetrieb.

HINWEIS

Geben Sie im 7. Schritt einen anderen oder einen schon vorhandenen Zahlencode ein, führt dieses zum Abbruch der Änderung und der Funk-Codetaster wechselt in den Normalbetrieb.

10 Normalbetrieb

HINWEIS

Wurde der Funkcode eines Zahlencodes zuvor von einem Hand-sender kopiert, muss nach der Eingabe des Zahlencodes die Schlüssel-Taste bis zum Senden/Vererben gedrückt werden, siehe Kapitel 11.3.

10.1 Funkcode durch einen Zahlencode senden

HINWEISE

- Nach den einzelnen Schritten beim Senden eines Funkcodes leuchtet die LED blau oder rot. Diese Anzeigen sind je nach Funktion unterschiedlich. Bitte entnehmen Sie dem Kapitel 13 deren jeweilige Bedeutung.
- Vergeht während der Eingabe der einzelnen Zahlen eine Zeit von länger als 5 Sekunden, wechselt der Funk-Codetaster in den Normalbetrieb.

1. Drücken Sie eine Taste, so dass die Tastatur leuchtet.
2. Geben Sie einen gültigen Zahlencode ein.
3. Drücken Sie die Schlüssel-Taste; der Funkcode wird gesendet.

10.1.1 Erneutes Senden

Wird nach der Eingabe eines Zahlencodes ein Funkcode gesendet (siehe Kapitel 10.1), kann dieser erneut gesendet werden, indem innerhalb von 5 Sekunden eine Zifferntaste oder die Schlüssel-Taste gedrückt wird.

Wird die Klingel/Licht-Taste gedrückt, wird die Funktion des erneuten Sendens abgebrochen.

10.2 Senden durch die Klingel/Licht-Taste

Mit der Klingel/Licht-Taste kann z.B. eine Klingel oder ein Hoflicht direkt, d.h. ohne Eingabe eines Zugangscode, betätigt werden.

1. Drücken Sie eine Taste, so dass die Tastatur leuchtet.
2. Drücken Sie die Klingel/Licht-Taste.

HINWEIS

Der Funk-Codetaster sendet den Funkcode solange wie die Klingel/Licht-Taste gedrückt wird, jedoch max. 3 Sekunden.

11 Lernen und Vererben / Senden eines Funkcodes



VORSICHT

Verletzungsgefahr durch unbeabsichtigte Torfahrt

Während des Lernvorgangs am Funk-System kann es zu unbeabsichtigten Torfahrten kommen.

- ▶ Achten Sie darauf, dass sich beim Lernen des Funk-Systems keine Personen oder Gegenstände im Bewegungsbereich des Tores befinden.

11.1 Lernen eines Funkcodes (nur BiSecur)

HINWEISE

Nach den einzelnen Schritten beim Lernen eines Funkcodes leuchtet die LED blau. Diese Anzeigen sind je nach Funktion unterschiedlich. Entnehmen Sie dem Kapitel 13 deren jeweilige Bedeutung.

Vergeht während der Eingabe der einzelnen Zahlen eine Zeit von länger als 5 Sekunden, wechselt der Funk-Codetaster in den Normalbetrieb.

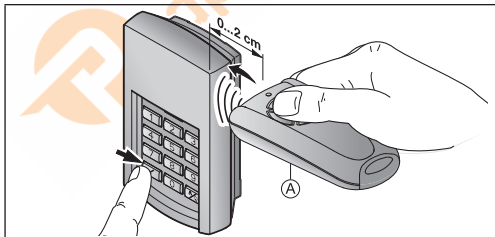

1. Halten Sie den Handsender **A** rechts neben den Funk-Code-taster.
2. Drücken Sie die Handsendertaste, deren Funkcode Sie vererben möchten und halten Sie diese gedrückt.
 - Die LED leuchtet 2 Sekunden blau und erlischt.
 - Nach 5 Sekunden blinkt die LED abwechselnd rot und blau.
 - Der Handsender sendet den Funkcode.
3. Drücken Sie eine Taste, so dass die Tastatur leuchtet.
4. Geben Sie den Zahlencode für den Funkcode ein, den Sie lernen möchten.
5. Drücken Sie die Schlüssel-Taste und halten Sie diese gedrückt.
 - Die LED leuchtet 2 Sekunden blau und erlischt.
 - Die LED blinkt langsam blau.
 - Wenn der Funkcode erkannt ist, blinkt die LED schnell blau.
 - Nach 2 Sekunden erlischt die LED.
6. Lassen Sie die Handsendertaste und die Schlüssel-Taste los, nachdem der Funkcode erkannt wurde.

Der Funkcode der Handsendertaste ist gelernt.

Der Funk-Codetaster befindet sich im Normalbetrieb.

11.2 Vererben / Senden eines Funkcodes (BiSecur)

HINWEIS

Vergeht während der Eingabe der einzelnen Zahlen eine Zeit von länger als 5 Sekunden, wechselt der Funk-Codetaster in den Normalbetrieb.

1. Drücken Sie eine Taste, so dass die Tastatur leuchtet.
2. Geben Sie den Zahlencode für den Funkcode ein, den Sie vererben / senden möchten.
3. Drücken Sie die Schlüssel-Taste und halten Sie diese gedrückt.
 - Der Funkcode wird gesendet; die LED leuchtet 2 Sekunden blau und erlischt.
 - Nach 5 Sekunden blinkt die LED abwechselnd rot und blau; der Funk-Codetaster sendet die Geräte-Information.
 - Der Funkcode wird übertragen.

HINWEIS

Zum Vererben / Senden haben Sie 15 Sekunden Zeit. Wird innerhalb dieser Zeit der Funkcode nicht erfolgreich vererbt / gesendet, muss der Vorgang wiederholt werden.

4. Wird der Funkcode erkannt, lassen Sie die Schlüssel-Taste los. Der Funk-Codetaster befindet sich im Normalbetrieb.

11.3 Vererben des Funkcodes von der Klingel / Licht-Taste (BiSecur)**HINWEIS**

Vergeht während der Betätigung der einzelnen Tasten eine Zeit von länger als 5 Sekunden, wechselt der Funk-Codetaster in den Normalbetrieb.

1. Drücken Sie eine Taste, so dass die Tastatur leuchtet.
2. Drücken Sie die Klingel / Licht-Taste und halten Sie diese gedrückt.
 - Der Funkcode wird gesendet; die LED leuchtet 2 Sekunden blau und erlischt.
 - Nach 5 Sekunden blinkt die LED abwechselnd rot und blau; der Funk-Codetaster sendet die Geräte-Information.
 - Der Funkcode wird übertragen.

HINWEIS

Zum Vererben / Senden haben Sie 15 Sekunden Zeit. Wird innerhalb dieser Zeit der Funkcode nicht erfolgreich vererbt / gesendet, muss der Vorgang wiederholt werden.

3. Wird der Funkcode erkannt, lassen Sie die Klingel / Licht-Taste los.

Der Funk-Codetaster befindet sich im Normalbetrieb.

11.4 Mischbetrieb / BiSecur und Rolling Code 433 MHz

Bei eingestelltem BiSecur-Funk ist ein Mischbetrieb möglich; d. h. es können einzelne Speicherplätze (1, 2 oder 3) auf Rolling Code umgestellt werden.

11.5 Einlernen des Funk-Codetasters am Antrieb / Empfänger (nur Rolling Code)

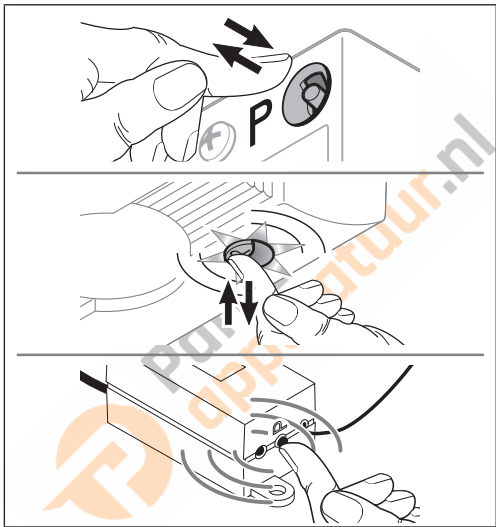

Der Funk-Codetaster arbeitet mit einem Rolling Code, der sich bei jedem Sendevorgang ändert. Daher muss der Funk-Codetaster an jedem Empfänger, der angesteuert werden soll, mit dem gewünschten Zugangscode eingelernt werden.

12 Reset

12.1 Speicherplatz-Reset

HINWEIS

Nach dem Speicherplatz-Reset ist wieder der BiSecur-Funk eingestellt.

Einem Speicherplatz wird durch folgende Schritte ein neuer Funkcode zugeordnet.

1. Demontieren Sie das Gehäuseoberteil des Funk-Codetasters und entnehmen Sie eine Batterie für 10 Sekunden.
2. Drücken Sie eine Zifferntaste für den entsprechenden Speicherplatz (1, 2 oder 3) und halten Sie diese gedrückt.
3. Legen Sie die Batterie ein.
 - Die LED blinkt 4 Sekunden langsam blau.
 - Die LED blinkt 2 Sekunden schnell blau.
 - Die LED leuchtet lange blau.
4. Lassen Sie die Zifferntaste los.
Der Funkcode des entsprechenden Speicherplatzes ist neu zugeordnet.

HINWEIS

Wird die Zifferntaste vorzeitig losgelassen, wird kein neuer Funkcode zugeordnet.

5. Montieren Sie das Gehäuse des Funk-Codetasters.

12.2 Geräte-Reset

HINWEIS

Nach den einzelnen Schritten beim Geräte-Reset leuchtet die LED blau oder rot. Diese Anzeigen sind je nach Funktion unterschiedlich. Bitte entnehmen Sie dem Kapitel 13 deren jeweilige Bedeutung.

Alle Funkcodes werden durch folgende Schritte neu zugeordnet und der Funk-Codetaster wird auf den Auslieferungszustand zurückgesetzt.

1. Demontieren Sie das Gehäuseoberteil des Funk-Codetasters und entnehmen Sie eine Batterie für 10 Sekunden.
2. Drücken Sie die Zifferntaste **0** und halten Sie diese gedrückt.
3. Legen Sie die Batterie ein.
 - Die LED blinkt 4 Sekunden langsam blau.
 - Die LED blinkt 2 Sekunden schnell blau.
 - Die LED leuchtet lange blau.
4. Lassen Sie die Zifferntaste **0** los.
Alle Funkcodes sind neu zugeordnet.

HINWEIS

Wird die Zifferntaste **0** vorzeitig losgelassen, werden keine neuen Funkcodes zugeordnet.

5. Montieren Sie das Gehäuse des Funk-Codetasters.

12.3 Funk-Codetaster komplett auf Rolling Code (433MHz) einstellen

1. Demontieren Sie das Gehäuseoberteil des Funk-Codetasters und entnehmen Sie eine Batterie für 10 Sekunden.
2. Drücken Sie die Zifferntaste **0** und halten Sie diese gedrückt.
3. Legen Sie die Batterie ein.
 - Die LED blinkt 4 Sekunden langsam blau.
 - Die LED blinkt 2 Sekunden schnell blau.
 - Die LED leuchtet lange blau.
4. Drücken Sie weiterhin die Zifferntaste **0**.
 - Die LED blinkt 4 Sekunden langsam rot.
 - Die LED blinkt 2 Sekunden schnell rot.
 - Die LED leuchtet lange rot.
5. Lassen Sie die Zifferntaste **0** los.

Der Rolling Code 433 MHz ist aktiviert.

HINWEIS

Wird die Zifferntaste 0 vorzeitig losgelassen, bleibt der BiSecur Funk eingestellt.

6. Montieren Sie das Gehäuse des Funk-Codetasters.

12.4 Einzelne Speicherplätze auf Rolling Code einstellen

Die Einstellung einzelner Speicherplätze erfolgt wie im Kapitel 12.1 beschrieben. Anstelle der Zifferntaste 0 müssen Sie eine Zifferntaste für den entsprechenden Speicherplatz (1, 2 oder 3) wählen.

13 LED-Anzeige**Blau (BU)**

Zustand	Funktion
leuchtet kurz	Quittierung für einen Tastendruck
leuchtet lang	Quittierung für einen richtigen Zahlencode
	Speichern einer Eingabe
	Wechsel in den Normalbetrieb
	Ende der Sperrzeit nach mehrmaliger Falscheingabe eines Zahlencodes
blinkt 4 Sek. langsam, blinkt 2 Sek. schnell	beim Lernen wurde ein gültiger Funkcode erkannt
blinkt 4 Sek. langsam, blinkt 2 Sek. schnell, leuchtet lang	Geräte-Reset wird durchgeführt bzw. abgeschlossen
blinkt schnell	ein Funkcode* wird gesendet

* BiSecur

Rot (RD)

Zustand	Funktion
leuchtet kurz**	Quittierung für einen Tastendruck
leuchtet lang**	Quittierung für einen richtigen Zahlencode
	Speichern einer Eingabe
	Wechsel in den Normalbetrieb
	Ende der Sperrzeit nach mehrmaliger Falscheingabe eines Zahlencodes
blinkt 2x	die Batterien sind fast leer
blinkt 3x	falsche Eingabe eines Zahlencodes
	bei der Programmierung eines Zugangscodes: <ul style="list-style-type: none">• Speicherplatz ist belegt• Zahlencode ist bereits vorhanden
blinkt schnell	der Funkcode*** wird gesendet

Blau (BU) und Rot (RD)

Zustand	Funktion
abwechselndes Blinken	Funk-Codetaster befindet sich im Modus Vererben/Senden*

* BiSecur

** wenn das Gerät komplett auf Rolling Code eingestellt ist

*** Rolling Code

14 Reinigung

ACHTUNG

Beschädigung des Funk-Codetasters durch falsche Reinigung

Das Reinigen des Funk-Codetasters mit ungeeigneten Reinigungsmitteln kann das Gehäuse sowie die Tasten angreifen.

- ▶ Reinigen Sie den Funk-Codetaster nur mit einem sauberen und feuchten Tuch.

15 Entsorgung



Elektro- und Elektronik-Geräte sowie Batterien dürfen nicht als Haus- oder Restmüll entsorgt werden, sondern müssen in den dafür eingerichteten Annahme- und Sammelstellen abgegeben werden.



16 Technische Daten

Typ	Funk-Codetaster RCT 3 BiSecur
Frequenz	433 MHz
Spannungsversorgung	4 x 1,5 V Batterie, Typ: AAA (LR03), Alkali-Mangan
zul. Umgebungstemperatur	-20 °C bis +50 °C
max. Luftfeuchtigkeit	93 % nicht kondensierend
Schutzart	IP 54
Abmessungen (B x L x H)	80 x 135 x 40 mm

17 EU-Konformitätserklärung

Hersteller Hörmann KG Verkaufsgesellschaft
Upheider Weg 94-98
33803 Steinhagen
Deutschland

Hiermit erklärt der o. a. Hersteller in alleiniger Verantwortung, dass sich dieses Produkt

Gerät	Funk-Codetaster
Modell	RCT3-433-BS
Bestimmungsgemäße Verwendung	Betätigung von Antrieben und Zubehör für Tür und Tor
Sendefrequenz	433 MHz
Strahlungsleistung	max. 20 mW (EIRP)

aufgrund seiner Konzipierung und Bauart in der von uns in Verkehr gebrachten Ausführung den einschlägigen grundlegenden Anforderungen der nachstehend aufgeführten Richtlinien bei bestimmungsgemäßer Verwendung entsprechen:

2014/53/EU (RED)
EU-Richtlinie Funkanlagen

2015/863/EU (RoHS)
Beschränkung der Verwendung gefährlicher Stoffe

Angewandte Normen und Spezifikationen

EN 62368-1:2014 + AC:2015 + A11:2017
Produktsicherheit
(Artikel 3.1(a) der 2014/53/EU)

EN 62479:2010
Gesundheit
(Artikel 3.1(a) der 2014/53/EU)

(Gemäß Kapitel 4.2 erfüllt das Produkt diese Norm automatisch, da die Strahlungsleistung (EIRP), geprüft nach ETSI EN 300220-1, niedriger ist als die Niedrigleistungsausschlussgrenze P_{max} von 20 mW)

EN 50581:2012 / EN IEC 63000:2018

Beschränkung der Verwendung gefährlicher Stoffe

ETSI EN 301489-1 V2.2.1

ETSI EN 301489-3 V2.1.1

Elektromagnetische Kompatibilität

(Artikel 3.1(b) der 2014/53/EU)

ETSI EN 300220-1 V3.1.1

ETSI EN 300220-2 V3.2.1

Effiziente Nutzung des Funkspektrums

(Artikel 3.2 der 2014/53/EU)

Bei einer nicht mit uns abgestimmten Änderung des Produkts verliert diese Erklärung ihre Gültigkeit.

Steinhagen, den 01.04.2020



ppa. Axel Becker
Geschäftsleitung



Contents

1	About these instructions	27
2	Safety instructions	27
2.1	Intended use	27
2.2	Safety instructions for operation of the radio code switch	28
3	Scope of delivery.....	29
4	Description of the radio code switch RCT 3 BiSecur	30
5	Fitting	31
6	Initial start-up	32
6.1	Inserting the batteries	32
7	Operation	33
7.1	BiSecur.....	34
7.2	Rolling code	34
8	Programming the access code.....	34
8.1	First access code.....	34
8.2	Second and third access codes	35
9	Changing an access code	35
10	Normal operation	36
10.1	Sending a radio code via a personal code.....	37
10.1.1	Retransmission.....	37
10.2	Transmitting with the bell / light button.....	37
11	Learning and inheriting / transmitting a radio code	38
11.1	Teaching in a radio code (only BiSecur).....	38
11.2	Inheriting / transmitting a radio code (BiSecur)	39
11.3	Inheriting the radio code from the bell / light button (BiSecur).....	40
11.4	Mixed operation / BiSecur and rolling code 433 MHz.....	40
11.5	Teaching in the radio code switch on the operator / receiver (only rolling code).....	41
12	Reset	42
12.1	Memory space reset	42
12.2	Reset	42
12.3	Setting the radio code switch entirely to rolling code (433 MHz).....	43
12.4	Setting individual memory spaces to rolling code	44
13	LED display	44
14	Cleaning	46
15	Disposal	46
16	Technical data	46
17	EU Declaration of Conformity	47

Dissemination as well as duplication of this document and the use and communication of its content are prohibited unless explicitly permitted. Noncompliance will result in damage compensation obligations. All rights reserved in the event of patent, utility model or design model registration. Subject to changes.

Dear Customer,

We thank you for choosing a quality product from our company.

1 About these instructions

Read through all of the instructions carefully, as they contain important information about the product. Pay attention to and follow the instructions provided, particularly the safety instructions and warnings.

Please keep these instructions in a safe place and make sure that they are available to all users at all times.

2 Safety instructions

2.1 Intended use

The radio code switch RCT 3 BiSecur is a unidirectional transmitter for operators and their accessories. It can be operated via BiSecur radio and the rolling code 433 MHz.

Other types of application are prohibited. The manufacturer is not liable for damage caused by improper use or incorrect operation.

2.2 Safety instructions for operation of the radio code switch**WARNING****Danger of injury during door travel**

Persons may be injured by door travel if the radio code switch is actuated.

- ▶ Make sure that the radio code switches are kept away from children and can only be used by people who have been instructed on how the remote-controlled door system functions!
- ▶ If the door has only one safety equipment, only operate the radio code switch if you are within sight of the door!
- ▶ Only drive or pass through door openings of remote-controlled door systems if the door is in the Open end-of-travel position!
- ▶ Never stand in the door's area of travel.

**CAUTION****Danger of injuries due to unintended door run**

- ▶ See warning in section 11

ATTENTION**Functional impairment caused by effects of the environment**

Non-compliance with these instructions can impair function!

Permissible ambient temperature: -20 °C to +50 °C

NOTES

- If there is no separate garage entrance, perform all programming changes and extensions of radio systems from inside the garage.
- After programming or extending the radio system, perform a function check.
- Only use original parts for initial start-up or when extending the radio system.
- Local conditions may affect the range of the radio system.

3 Scope of delivery

- Radio code switch RCT 3 BiSecur
- 4 × 1.5 V battery, type: AAA (LR03), alkali-manganese
- Fixing material
- Operating instructions



4 Description of the radio code switch RCT 3 BiSecur

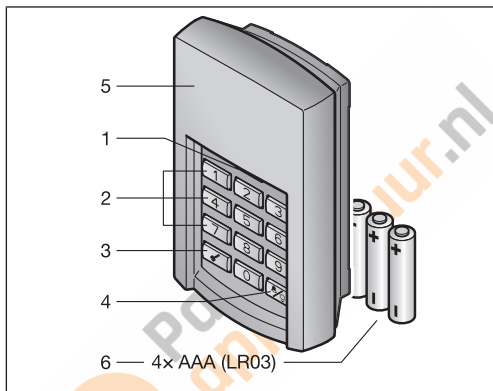

- 1 LED, bi-colour
- 2 Numerical keys
- 3 Key button

- 4 Bell / light button
- 5 Panel
- 6 Batteries

5 Fitting

NOTE

The choice of the fitting location affects the range.

- ▶ Prior to fitting, verify that the radio signal can reach the system or the equipment at the selected fitting site.
 - Determine the best orientation, by trial and error, if required.
- ▶ Direct fitting on metal will affect the range.
 - Fit at a distance of 2 – 3 cm.

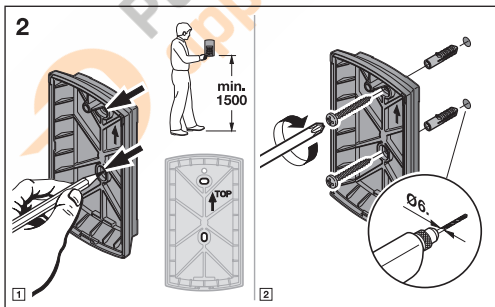
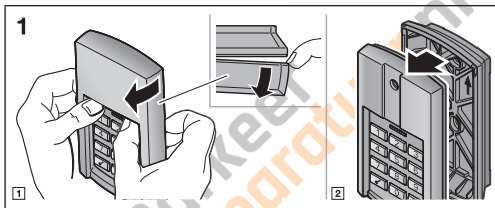

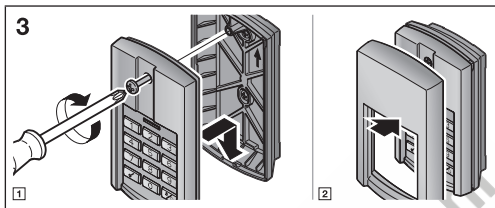

6 Initial start-up

After the batteries have been inserted, the radio code switch is ready for operation.

6.1 Inserting the batteries

4 × 1.5 V battery, type: AAA (LR03), alkali-manganese

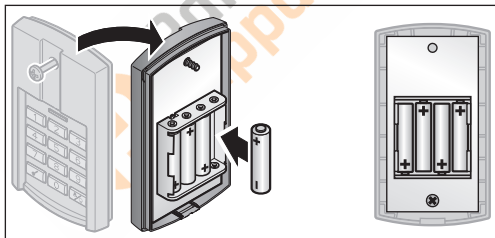

**WARNING****Risk of explosion due to incorrect battery type**

There is the risk of explosion if the batteries are replaced with an incorrect battery type.

- ▶ *Only* use the recommended battery type.

ATTENTION**Destruction of the radio code switch by leaking batteries**

Batteries can leak and destroy the radio code switch.

- ▶ Remove the batteries if you do not intend to use the radio code switch for a long period of time.

7 Operation

Battery status display on the radio code switch

<p>The LED flashes red twice. Following this, the radio code continues to be transmitted.</p>	<p>The batteries should be replaced soon.</p>
<p>The LED flashes red twice. Following this, the radio code is no longer transmitted.</p>	<p>The batteries must be replaced immediately.</p>

NOTE

Before entering a valid access code, any number of numerical keys can be pressed, so that on entering the access code in the company of another person, there is no risk of that person being able to take note of your code. Only the last four numerical keys pressed before the key switch will be used as the access code.

7.1 BiSecur

Each programmed personal code is assigned to a radio code.

- ▶ Press the buttons of the personal code whose radio code you want to transmit, plus the key switch.
 - The LED is illuminated blue for 1 second.
 - The LED flashes rapidly in blue for 2 seconds.

The radio code is transmitted.

7.2 Rolling code

Each programmed personal code is assigned to a radio code.

- ▶ Press the buttons of the personal code whose radio code you want to transmit, plus the key switch.
 - The LED is illuminated blue for 1 second.
 - The LED flashes rapidly in red for 2 seconds.

The radio code is transmitted.

8 Programming the access code

NOTE

After you have gone through the individual steps to program the access code, the LED is illuminated blue or red. These displays vary according to the function. Please see section 13 for an explanation.

8.1 First access code

NOTES

- The radio code switch will go back to normal operation if you take longer than 5 seconds to enter each of the individual numbers.
- A personal code that only consists of the number **0** cannot be programmed.

1. Press a button to illuminate the keypad.
2. Press the key switch.
3. Press numerical key **1** for the first memory space
4. Press the key switch.

5. Enter a 4-digit personal code.
6. Press the key switch.
7. Enter the personal code again.
8. Press the key switch.

Programming is now finished and the radio code switch is in normal operation.

NOTE

If you enter a different personal code in step 7, programming will be aborted and the radio code switch will go back to normal operation.

8.2 Second and third access codes

Further access codes are programmed as described in section 8.1. In step 3, select the numerical key for the desired memory space rather than numerical key 1.

Memory spaces 1 to 3 are assigned to the corresponding numerical keys.

NOTES

- Programming will be aborted if a memory space is selected that already has a personal code.
- Programming will be aborted if a personal code is entered that has already been assigned to a memory space.
This abort will be displayed after the key switch is pressed.

9 Changing an access code

NOTES

- After you have gone through the individual steps to change the access code, the LED is illuminated blue or red. These displays vary according to the function. Please see section 13 for an explanation.
- The radio code switch will go back to normal operation if you take longer than 5 seconds to enter each of the individual numbers.

- A personal code that only consists of the number **0** cannot be programmed.
1. Press a button to illuminate the keypad.
 2. Press the key switch.
 3. Enter the personal code you would like to change.
 4. Press the key switch.
 5. Enter a new 4-digit personal code.
 6. Press the key switch.
 7. Enter the changed personal code again.
 8. Press the key switch.

The change has now been made and the radio code switch is in normal operation.

NOTE

If you enter a different or existing personal code in step 7, the change will not be made and the radio code switch will go back to normal operation.

10 Normal operation

NOTE

If the radio code for a personal code was copied from another hand transmitter beforehand, the key switch must be pressed after entering the personal code until sent / inherited, see section 11.3.

10.1 Sending a radio code via a personal code

NOTES

- After you have gone through the individual steps to send a radio code, the LED is illuminated blue or red. These displays vary according to the function. Please see section 13 for an explanation.
 - The radio code switch will go back to normal operation if you take longer than 5 seconds to enter each of the individual numbers.
1. Press a button to illuminate the keypad.
 2. Enter a valid personal code.
 3. Press the key switch; the radio code is sent.

10.1.1 Retransmission

If a radio code is sent after a personal code has been entered (see section 10.1), it can be sent again by pressing a numerical key or the key switch within 5 seconds after sending.

The retransmission function is cancelled if the bell/light button is pressed.

10.2 Transmitting with the bell/light button

A bell or courtyard light can be directly operated, i.e. without having to enter an access code, by pressing the bell/light button.

1. Press a button to illuminate the keypad.
2. Press the bell/light button.

NOTE

The radio code is transmitted by the radio code switch as long as the bell/light button is pressed, but for a maximum of 3 seconds.

11 Learning and inheriting / transmitting a radio code



CAUTION

Danger of injuries due to unintended door run

Unintended door run may occur while teaching in the radio system.

- ▶ Make sure no persons or objects are in the door's area of travel when teaching in the radio system.

11.1 Teaching in a radio code (only BiSecur)

NOTES

After you have gone through the individual steps to teach in a radio code, the LED is illuminated blue. These displays vary according to the function. See section 13 for an explanation.

The radio code switch will go back to normal operation if you take longer than 5 seconds to enter each of the individual numbers.

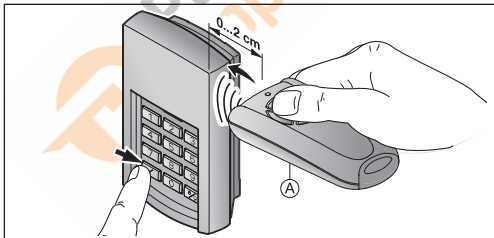

1. Hold the hand transmitter **A** to the right of the radio code switch.
2. Press and hold the hand transmitter button whose radio code is to be inherited.
 - The LED is illuminated blue for 2 seconds and then goes out.
 - After 5 seconds, the LED alternates flashing in red and blue.
 - The hand transmitter sends the radio code.
3. Press a button to illuminate the keypad.
4. Enter the personal code for the radio code you would like to teach in.
5. Press and hold the key switch.
 - The LED is illuminated blue for 2 seconds and then goes out.
 - The LED flashes slowly in blue.
 - If the radio code is recognised, the LED flashes rapidly in blue.
 - After 2 seconds, the LED goes out.
6. Release the hand transmitter button and the key switch as soon as the radio code is recognised.
The radio code of the hand transmitter button has been taught in.

The radio code switch is in normal operation.

11.2 Inheriting / transmitting a radio code (BiSecur)

NOTE

The radio code switch will go back to normal operation if you take longer than 5 seconds to enter each of the individual numbers.

1. Press a button to illuminate the keypad.
2. Enter the personal code for the radio code you would like to inherit / transmit.
3. Press and hold the key switch.
 - The radio code is transmitted and the LED is illuminated blue for 2 seconds and then goes out.
 - After 5 seconds, the LED flashes alternately in red and blue, the radio code switch transmits the device information.
 - The radio code is transmitted.

NOTE

You have 15 seconds to inherit / transmit the code. The process must be repeated if the radio code is not successfully inherited / transmitted within this time.

4. Release the key switch as soon as the radio code is recognised. The radio code switch is in normal operation.

11.3 Inheriting the radio code from the bell / light button (BiSecur)

NOTE

The radio code switch will go back to normal operation if you take longer than 5 seconds to press each of the buttons.

1. Press a button to illuminate the keypad.
2. Press and hold the bell / light button.
 - The radio code is transmitted and the LED is illuminated blue for 2 seconds and then goes out.
 - After 5 seconds, the LED flashes alternately in red and blue, the radio code switch transmits the device information.
 - The radio code is transmitted.

NOTE

You have 15 seconds to inherit / transmit the code. The process must be repeated if the radio code is not successfully inherited / transmitted within this time.

3. Release the bell / light button as soon as the radio code is recognised.

The radio code switch is in normal operation.

11.4 Mixed operation / BiSecur and rolling code 433 MHz

If the BiSecur radio has been set, mixed operation is possible, i.e. individual memory spaces (1, 2 or 3) can be set to rolling code.

11.5 Teaching in the radio code switch on the operator / receiver (only rolling code)

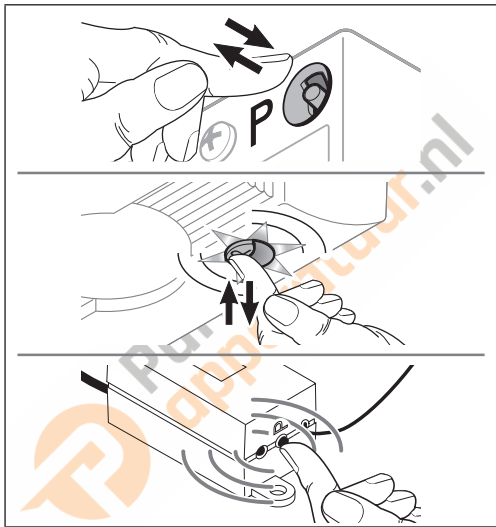

The radio code switch works with a rolling code that changes with each sending procedure. For this reason, the radio code switch must be taught in with the desired access code on each receiver that is to be controlled.

12 Reset

12.1 Memory space reset

NOTE

After a memory space reset, BiSecur radio is active again.

A memory space is assigned to a new radio code by means of the following steps.

1. Disassemble the top part of the housing for the radio code switch and remove a battery for 10 seconds.
2. Press and hold the numerical key for the corresponding memory space (1, 2 or 3).
3. Insert the battery.
 - The LED flashes slowly in blue for 4 seconds.
 - The LED flashes rapidly in blue for 2 seconds.
 - The LED is illuminated blue for a prolonged period of time.
4. Release the numerical key.

The radio code for the corresponding memory space is reassigned.

NOTE

If the numerical key is released prematurely, no new radio code is assigned.

5. Assemble the housing for the radio code switch.

12.2 Reset

NOTE

After you have gone through the individual steps for a device reset, the LED is illuminated blue or red. These displays vary according to the function. Please see section 13 for an explanation.

All radio codes are newly assigned by the following steps and the radio code switch is reset to the delivery condition.

1. Disassemble the top part of the housing for the radio code switch and remove a battery for 10 seconds.
2. Press and hold numerical key **0**.
3. Insert the battery.
 - The LED flashes slowly in blue for 4 seconds.
 - The LED flashes rapidly in blue for 2 seconds.
 - The LED is illuminated blue for a prolonged period of time.
4. Release numerical key **0**.
All radio codes have been newly assigned.

NOTE

If numerical key **0** is released prematurely, no new radio codes are assigned.

5. Assemble the housing for the radio code switch.

12.3 Setting the radio code switch entirely to rolling code (433 MHz)

1. Disassemble the top part of the housing for the radio code switch and remove a battery for 10 seconds.
2. Press and hold numerical key **0**.
3. Insert the battery.
 - The LED flashes slowly in blue for 4 seconds.
 - The LED flashes rapidly in blue for 2 seconds.
 - The LED is illuminated blue for a prolonged period of time.
4. Continue pressing the numerical key **0**.
 - The LED flashes slowly in red for 4 seconds.
 - The LED flashes rapidly in red for 2 seconds.
 - The LED is illuminated red for a prolonged period of time.
5. Release numerical key **0**.
Rolling code 433 MHz is activated.

NOTE

If numerical key **0** is released prematurely, the BiSecur radio will remain active.

6. Assemble the housing for the radio code switch.

12.4 Setting individual memory spaces to rolling code

Section 12.1 explains how to set the individual memory spaces. Select the numerical key for the corresponding memory space (1, 2 or 3) rather than numerical key 0.

13 LED display

Blue (BU)

Status	Function
Illuminated briefly	Acknowledgement of a pressed button
Illuminated for a prolonged period	Acknowledgement of a correct personal code
	Saving an entry
	Switch to normal operation
	End of the blocking time after several incorrect personal codes have been entered
Flashes slowly for 4 seconds, flashes rapidly for 2 seconds	A valid radio code was detected during the teach-in procedure
Flashes slowly for 4 seconds, flashes rapidly for 2 seconds, illuminated for a prolonged period	Device reset is being performed or completed
Flashes rapidly	A radio code* is being transmitted

* BiSecur

Red (RD)

Status	Function
Illuminated briefly**	Acknowledgement of a pressed button
Illuminated for a prolonged period**	Acknowledgement of a correct personal code
	Saving an entry
	Switch to normal operation
	End of the blocking time after several incorrect personal codes have been entered
Flashes 2 x	The batteries are almost empty
Flashes 3 x	The entered personal code is incorrect
	When programming an access code: <ul style="list-style-type: none"> • Memory space is occupied • This personal code already exists
Flashes rapidly	The radio code*** is transmitted

Blue (BU) and Red (RD)

Status	Function
Flashing alternately	The radio code switch is in inherit / transmit mode*

* BiSecur

** if the device is set entirely to rolling code

*** Rolling code

14 Cleaning

ATTENTION

Damaging the radio code switch by faulty cleaning

Cleaning the radio code switch with unsuitable cleaning agents can damage the housing, as well as the buttons.

- ▶ Clean the radio code switch with a clean, soft, damp cloth.

15 Disposal



Electrical and electronic devices, as well as batteries, must not be disposed of in household rubbish, but must be returned to the appropriate recycling facilities.



16 Technical data

Type	Radio code switch RCT 3 BiSecur
Frequency	433 MHz
Power supply	4 × 1.5 V battery, type: AAA (LR03), alkali-manganese
Perm. ambient temperature	-20°C to +50 °C
Max. humidity	93 %, non-condensing
Protection category	IP 54
Dimensions (W × L × H)	80 × 135 × 40 mm

17 EU Declaration of Conformity

Manufacturer Hörmann KG Verkaufsgesellschaft
Upheider Weg 94 – 98
33803 Steinhagen
Germany

The manufacturer above herewith declares under his sole responsibility that the product

Device Radio code switch
Model RCT3-433-BS
Intended use Actuating of door operators and accessories

Transmission frequency 433 MHz
Radiant power max. 20 mW (EIRP)

conforms to the respective essential requirements of the directives listed below with intended use, on the basis of its design and type in the version marketed by us:

2014/53/EU (RED)
EU Directive for Radio Equipment

2015/863/EU (RoHS)
Technical documentation for the assessment of electrical and electronic products with respect to the restriction of hazardous substances

Applied standards and specifications

EN 62368-1:2014 + AC:2015 + A11:2017
Product safety
(Article 3.1(a) of 2014/53/EU)

EN 62479:2010

Health

(Article 3.1(a) of 2014/53/EU)

(According to section 4.2 the product automatically complies with this standard, as the radiant power (EIRP), tested according to ETSI EN 300220-1, is lower than the low power exclusion level P_{max} of 20 mW)

EN 50581:2012 / EN IEC 63000:2018

Technical documentation for the assessment of electrical and electronic products with respect to the restriction of hazardous substances

ETSI EN 301489-1 V2.2.1

ETSI EN 301489-3 V2.1.1

Electromagnetic compatibility

(Article 3.1(b) of 2014/53/EU)

ETSI EN 300220-1 V3.1.1

ETSI EN 300220-2 V3.2.1

Efficient use of the radio spectrum

(Article 3.2 of 2014/53/EU)

Any modifications made to the product without our approval will invalidate this declaration.

Steinhagen, 01.04.2020



Axel Becker, Management

Table des matières

1	A propos de ces instructions	50
2	Consignes de sécurité	50
2.1	Utilisation appropriée	50
2.2	Consignes de sécurité concernant le fonctionnement du clavier à code sans fil	51
3	Matériel livré	52
4	Description du clavier à code sans fil RCT 3 BiSecur	53
5	Montage	54
6	Mise en service.....	56
6.1	Introduction des piles.....	56
7	Fonctionnement	57
7.1	BiSecur.....	57
7.2	Code tournant	57
8	Programmation des codes d'accès.....	58
8.1	Premier code d'accès	58
8.2	Deuxième et troisième codes d'accès.....	59
9	Modification d'un code d'accès.....	59
10	Fonctionnement normal	60
10.1	Envoi d'un code radio par code chiffré.....	60
10.1.1	Nouvel envoi.....	60
10.2	Envoi par la touche Sonnette / Lumière.....	61
11	Apprentissage et transmission / envoi d'un code radio.....	61
11.1	Apprentissage d'un code radio (BiSecur uniquement)	61
11.2	Transmission / Envoi d'un code radio (BiSecur)	63
11.3	Transmission du code radio à partir de la touche Sonnette / Lumière (BiSecur).....	64
11.4	Mode de fonctionnement mixte / BiSecur et code tournant 433 MHz.....	64
11.5	Apprentissage du clavier à code sans fil sur la motorisation / le récepteur (code tournant uniquement).....	65
12	Réinitialisation	66
12.1	Réinitialisation d'un emplacement mémoire	66
12.2	Réinitialisation de l'appareil.....	66
12.3	Réglage du clavier à code sans fil complet en code tournant (433 MHz)..	67
12.4	Réglage d'emplacements mémoire individuels en code tournant.....	68
13	Affichage à LED.....	68
14	Nettoyage.....	70
15	Élimination	70
16	Données techniques	70
17	Déclaration de conformité UE.....	71

Toute transmission ou reproduction de ce document, toute exploitation ou communication de son contenu sont interdites, sauf autorisation expresse. Tout manquement à cette règle est illicite et expose son auteur au versement de dommages et intérêts. Tous droits réservés en cas de dépôt d'un brevet, d'un modèle d'utilité ou d'agrément. Sous réserve de modifications.

Cher client,

Nous vous remercions d'avoir opté pour un produit de qualité de notre société.

1 A propos de ces instructions

Lisez attentivement et entièrement les présentes instructions. Elles contiennent d'importantes informations concernant ce produit. Veuillez tenir compte des avis et respectez en particulier toutes les consignes de sécurité et avertissements.

Conservez précieusement les présentes instructions et assurez-vous que tous les utilisateurs du produit peuvent les consulter à tout moment.

2 Consignes de sécurité

2.1 Utilisation appropriée

Le clavier à code sans fil RCT 3 BiSecur est un émetteur unidirectionnel pour les motorisations et leurs accessoires. Il peut être utilisé avec le système radio BiSecur ainsi qu'avec le code tournant 433 MHz.

Tout autre type d'utilisation est interdit. Le fabricant décline toute responsabilité en cas de dommages provenant d'une utilisation inappropriée ou incorrecte.

2.2 Consignes de sécurité concernant le fonctionnement du clavier à code sans fil



AVERTISSEMENT

Risque de blessure dû à un mouvement de porte

L'utilisation du clavier à code sans fil est susceptible de blesser des personnes en raison du mouvement de porte.

- ▶ Assurez-vous que les claviers à code sans fil restent hors de portée des enfants et qu'ils sont uniquement utilisés par des personnes déjà initiées au fonctionnement de l'ensemble de porte télécommandé !
- ▶ Vous devez en règle générale commander le clavier à code sans fil avec contact visuel direct à la porte si cette dernière ne dispose que d'un dispositif de sécurité !
- ▶ N'empruntez les baies de porte en véhicule ou à pied que lorsque l'ensemble de porte télécommandé s'est immobilisé en position finale Ouvert !
- ▶ Ne restez jamais dans la zone de débattement de la porte.



ATTENTION

Risque de blessure dû à un mouvement de porte involontaire

- ▶ Voir avertissement au chapitre 11

ATTENTION

Altération du fonctionnement due à des intempéries

En cas de non-respect, le fonctionnement peut être altéré !

Température ambiante admise : -20 °C à +50 °C

AVIS

- Si le garage ne dispose d'aucun accès séparé, toute modification ou extension des systèmes radio doit avoir lieu à l'intérieur même du garage.
- Après la programmation ou l'extension du système radio, effectuez toujours un essai de fonctionnement.
- Pour la mise en service ou l'extension du système radio, utilisez exclusivement des pièces d'origine.
- Les conditions locales peuvent influencer sur la portée du système radio.

3 Matériel livré

- Claviers à code sans fil RCT 3 BiSecur
- 4 piles 1,5 V, type : AAA (LR03), alcaline au manganèse
- Accessoires de fixation
- Instructions d'utilisation



Parkeet
apparatuur.nl

4 Description du clavier à code sans fil RCT 3 BiSecur

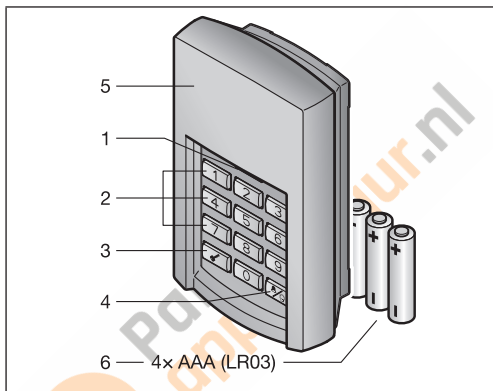

- 1 LED bicolore
- 2 Pavé numérique
- 3 Touche Clé

- 4 Sonnette / Lumière
- 5 Faux-linteau
- 6 Piles

5 Montage

AVIS

Le choix du site de montage influe sur la portée.

- ▶ Avant le montage, assurez-vous que le signal radio peut être reçu par l'installation ou l'appareil sur le site de montage choisi.
 - Le cas échéant, procédez à des tests pour déterminer la meilleure orientation.
- ▶ Le montage direct sur métal affecte la portée de l'appareil.
 - Montez-le par conséquent en observant une distance de 2 à 3 cm.

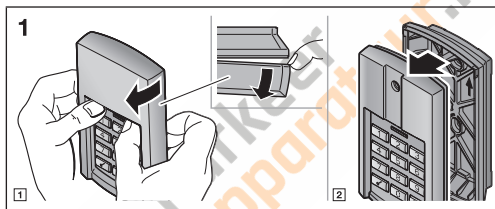

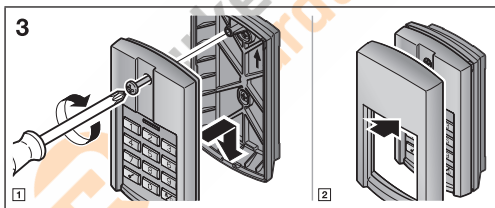
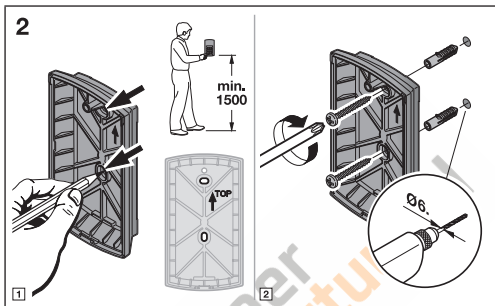

6 Mise en service

Une fois les piles introduites, le clavier à code sans fil est opérationnel.

6.1 Introduction des piles

4 piles 1,5 V, type : AAA (LR03), alcaline au manganèse

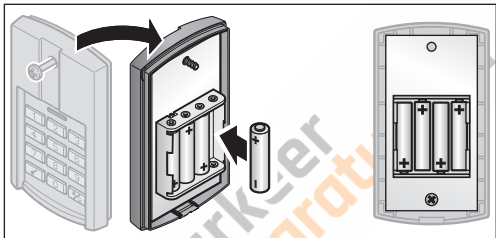

AVERTISSEMENT

Risque d'explosion en cas de type de pile incorrect

Le remplacement des piles par un type incorrect peut entraîner un risque d'explosion.

- ▶ Utilisez *uniquement* le type de pile recommandé.

ATTENTION

Destruction du clavier à code sans fil due à une fuite des piles

Les piles peuvent fuir et détruire le clavier à code sans fil.

- ▶ Si vous n'utilisez pas le clavier à code sans fil sur une période prolongée, retirez les piles.

7 Fonctionnement

Affichage de l'état des piles sur le clavier à code sans fil

<p>La LED clignote 2 x en rouge et le code radio est encore émis.</p>	<p>Vous devriez remplacer les piles prochainement.</p>
<p>La LED clignote 2 x en rouge et le code radio n'est plus émis.</p>	<p>Vous devez immédiatement remplacer les piles.</p>

AVIS

Avant la saisie d'un code d'accès valide, vous pouvez appuyer sur autant de touches du pavé numérique que vous voulez, afin d'éviter que des tiers ne repèrent le code d'accès. Seules les quatre dernières touches chiffrées enfoncées avant la touche Clé sont utilisées en tant que code d'accès.

7.1 BiSecur

Un code radio est affecté à chaque code chiffré programmé.

- ▶ Tapez le code chiffré dont vous souhaitez envoyer le code radio et appuyez sur la touche Clé.
 - La LED s'allume 1 seconde en bleu.
 - La LED clignote rapidement en bleu pendant 2 secondes.

Le code radio est envoyé.

7.2 Code tournant

Un code radio est affecté à chaque code chiffré programmé.

- ▶ Tapez le code chiffré dont vous souhaitez envoyer le code radio et appuyez sur la touche Clé.
 - La LED s'allume 1 seconde en bleu.
 - La LED clignote rapidement en rouge pendant 2 secondes.

Le code radio est envoyé.

8 Programmation des codes d'accès

AVIS

Après les différentes étapes de programmation des codes d'accès, la LED s'allume en rouge ou en bleu. Ces affichages diffèrent selon l'état de fonctionnement. Vous trouverez leurs significations au chapitre 13.

8.1 Premier code d'accès

AVIS

- Si plus de 5 secondes s'écoulent entre la saisie des différents chiffres, le clavier à code sans fil passe en fonctionnement normal.
- Un code chiffré uniquement composé du chiffre **0** ne peut pas être programmé.

1. Appuyez sur une touche pour allumer le clavier.
2. Appuyez sur la touche Clé.
3. Appuyez sur la touche chiffrée **1** pour le premier emplacement mémoire.
4. Appuyez sur la touche Clé.
5. Saisissez un code numérique de 4 chiffres.
6. Appuyez sur la touche Clé.
7. Saisissez de nouveau le code chiffré.
8. Appuyez sur la touche Clé.

La programmation est terminée et le clavier à code sans fil se trouve en fonctionnement normal.

AVIS

Si vous saisissez un code chiffré différent à l'étape 7, la programmation est interrompue et le clavier à code sans fil passe en fonctionnement normal.

8.2 Deuxième et troisième codes d'accès

La programmation de codes d'accès supplémentaires a lieu comme décrit au chapitre 8.1. A l'étape 3, vous devez choisir une touche chiffrée affectée à l'emplacement mémoire souhaité et différente de la touche chiffrée 1.

Les emplacements mémoire 1 à 3 sont affectés aux touches chiffrées correspondantes.

AVIS

- Si un emplacement mémoire comportant déjà un code chiffré enregistré est sélectionné, la programmation est interrompue.
- Si un code chiffré déjà affecté à un emplacement mémoire est saisi, la programmation est interrompue.
Cette interruption s'affiche après un appui sur la touche Clé.

9 Modification d'un code d'accès

AVIS

- Après les différentes étapes de modification d'un code d'accès, la LED s'allume en bleu ou en rouge. Ces affichages diffèrent selon l'état de fonctionnement. Vous trouverez leurs significations au chapitre 13.
 - Si plus de 5 secondes s'écoulent entre la saisie des différents chiffres, le clavier à code sans fil passe en fonctionnement normal.
 - Un code chiffré uniquement composé du chiffre 0 ne peut pas être programmé.
1. Appuyez sur une touche pour allumer le clavier.
 2. Appuyez sur la touche Clé.
 3. Saisissez le code chiffré que vous souhaitez modifier.
 4. Appuyez sur la touche Clé.
 5. Saisissez un nouveau code numérique de 4 chiffres.
 6. Appuyez sur la touche Clé.
 7. Saisissez de nouveau le code chiffré modifié.
 8. Appuyez sur la touche Clé.

La modification est terminée et le clavier à code sans fil se trouve en fonctionnement normal.

AVIS

Si vous saisissez un code chiffré différent ou déjà affecté à l'étape 7, la modification est interrompue et le clavier à code sans fil passe en fonctionnement normal.

10 Fonctionnement normal

AVIS

Si le code radio d'un code chiffré a été préalablement copié depuis un autre émetteur, la touche Clé doit, après la saisie du code chiffré, être maintenue enfoncée jusqu'à l'envoi/la transmission, voir chapitre 11.3.

10.1 Envoi d'un code radio par code chiffré

AVIS

- Après les différentes étapes d'envoi d'un code radio, la LED s'allume en rouge ou en bleu. Ces affichages diffèrent selon l'état de fonctionnement. Vous trouverez leurs significations au chapitre 13.
- Si plus de 5 secondes s'écoulent entre la saisie des différents chiffres, le clavier à code sans fil passe en fonctionnement normal.

1. Appuyez sur une touche pour allumer le clavier.
2. Saisissez un code chiffré valide.
3. Afin d'envoyer le code radio, appuyez sur la touche Clé.

10.1.1 Nouvel envoi

Si un code radio est envoyé après avoir saisi un code chiffré (voir chapitre 10.1), celui-ci peut être à nouveau envoyé en appuyant sur une touche chiffrée ou sur la touche Clé dans les 5 secondes.

Si vous appuyez sur la touche Sonnette / Lumière, la fonction du nouvel envoi est interrompue.

10.2 Envoi par la touche Sonnette / Lumière

La touche Sonnette / Lumière permet par exemple d'actionner directement une sonnette ou un éclairage de cour, c'est-à-dire sans avoir à saisir le code d'accès.

1. Appuyez sur une touche pour allumer le clavier.
2. Appuyez sur la touche Sonnette / Lumière.

AVIS

Le clavier à code sans fil envoie le code radio tant que la touche Sonnette / Lumière est maintenue enfoncée (pour une durée maximale de 3 secondes).

11 Apprentissage et transmission / envoi d'un code radio



ATTENTION

Risque de blessure dû à un mouvement de porte involontaire

Pendant la procédure d'apprentissage du système radio, des mouvements de porte involontaires peuvent se déclencher.

- Lors de la procédure d'apprentissage du système radio, veillez à ce qu'aucune personne et aucun objet ne se trouvent dans la zone de débattement de la porte.

11.1 Apprentissage d'un code radio (BiSecur uniquement)

AVIS

Après les différentes étapes d'apprentissage d'un code radio, la LED s'allume en bleu. Ces affichages diffèrent selon l'état de fonctionnement. Vous trouverez leurs significations au chapitre 13.

Si plus de 5 secondes s'écoulent entre la saisie des différents chiffres, le clavier à code sans fil passe en fonctionnement normal.

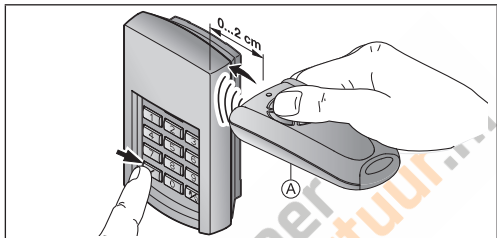

1. Placez l'émetteur **A** à droite près du clavier à code sans fil.
2. Appuyez sur la touche d'émetteur dont vous souhaitez transmettre le code radio et maintenez-la enfoncée.
 - La LED s'allume en bleu pendant 2 secondes, puis s'éteint.
 - Après 5 secondes, la LED clignote en alternance en rouge et en bleu.
 - L'émetteur envoie le code radio.
3. Appuyez sur une touche pour allumer le clavier.
4. Saisissez le code chiffré du code radio que vous souhaitez apprendre.
5. Appuyez sur la touche Clé et maintenez-la enfoncée.
 - La LED s'allume en bleu pendant 2 secondes, puis s'éteint.
 - La LED clignote lentement en bleu.
 - Lorsque le code radio est reconnu, la LED clignote rapidement en bleu.
 - La LED s'éteint après 2 secondes.
6. Lorsque le code radio a été reconnu, relâchez la touche de l'émetteur et la touche Clé.

Le code radio de la touche d'émetteur a bien été appris.

Le clavier à code sans fil se trouve en fonctionnement normal.

11.2 Transmission / Envoi d'un code radio (BiSecur)

AVIS

Si plus de 5 secondes s'écoulent entre la saisie des différents chiffres, le clavier à code sans fil passe en fonctionnement normal.

1. Appuyez sur une touche pour allumer le clavier.
2. Saisissez le code chiffré du code radio que vous souhaitez transmettre / envoyer.
3. Appuyez sur la touche Clé et maintenez-la enfoncée.
 - Le code radio est envoyé ; la LED s'allume en bleu pendant 2 secondes, puis s'éteint.
 - Après 5 secondes, la LED clignote en alternance en rouge et bleu ; le clavier à code sans fil envoie les informations concernant l'appareil.
 - Le code radio est transmis.

AVIS

Pour procéder à une transmission / un envoi, vous disposez de 15 secondes. Si le code radio n'est pas transmis / envoyé dans cet intervalle, la procédure doit être réitérée.

4. Lorsque le code radio est reconnu, relâchez la touche Clé. Le clavier à code sans fil se trouve en fonctionnement normal.



11.3 Transmission du code radio à partir de la touche Sonnette / Lumière (BiSecur)

AVIS

Si plus de 5 secondes s'écoulent entre la pression des différentes touches, le clavier à code sans fil passe en fonctionnement normal.

1. Appuyez sur une touche pour allumer le clavier.
2. Appuyez sur la touche Sonnette / Lumière et maintenez-la enfoncée.
 - Le code radio est envoyé ; la LED s'allume en bleu pendant 2 secondes, puis s'éteint.
 - Après 5 secondes, la LED clignote en alternance en rouge et bleu ; le clavier à code sans fil envoie les informations concernant l'appareil.
 - Le code radio est transmis.

AVIS

Pour procéder à une transmission / un envoi, vous disposez de 15 secondes. Si le code radio n'est pas transmis / envoyé dans cet intervalle, la procédure doit être réitérée.

3. Lorsque le code radio est reconnu, relâchez la touche Sonnette / Lumière.

Le clavier à code sans fil se trouve en fonctionnement normal.

11.4 Mode de fonctionnement mixte / BiSecur et code tournant 433 MHz

Lorsque le système radio BiSecur est enclenché, un mode de fonctionnement mixte est possible ; ainsi, des emplacements mémoire individuels (1, 2 ou 3) peuvent être commutés en code tournant.

11.5 Apprentissage du clavier à code sans fil sur la motorisation / le récepteur (code tournant uniquement)

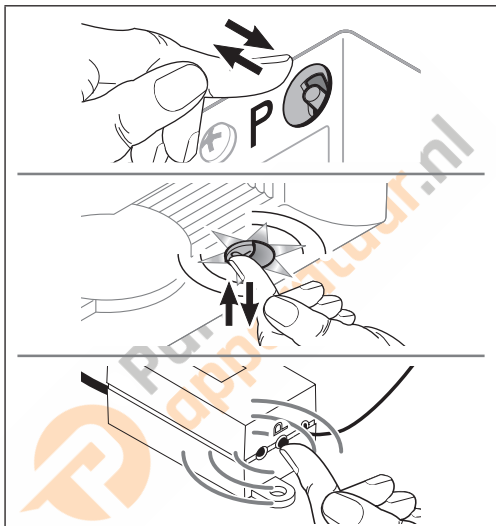

Le clavier à code sans fil travaille avec un code tournant qui change à chaque phase d'émission. C'est pourquoi le clavier à code sans fil doit être programmé avec le code d'accès souhaité, et ce pour tous les récepteurs devant être commandés.

12 Réinitialisation

12.1 Réinitialisation d'un emplacement mémoire

AVIS

Après réinitialisation d'un emplacement mémoire, le système radio BiSecur est de nouveau activé.

Les étapes suivantes permettent d'affecter un nouveau code radio à un emplacement mémoire.

1. Démontez la partie supérieure du boîtier de clavier à code sans fil et retirez une pile pendant 10 secondes.
2. Appuyez sur la touche chiffrée de l'emplacement mémoire correspondant (1, 2 ou 3) et maintenez-la enfoncée.
3. Introduisez la pile.
 - La LED clignote lentement en bleu pendant 4 secondes.
 - La LED clignote rapidement en bleu pendant 2 secondes.
 - La LED s'allume longuement en bleu.
4. Relâchez la touche chiffrée.
Le code radio de l'emplacement mémoire correspondant est réattribué.

AVIS

Si vous relâchez la touche chiffrée trop tôt, aucun nouveau code radio ne sera affecté.

5. Montez le boîtier du clavier à code sans fil.

12.2 Réinitialisation de l'appareil

AVIS

Après les différentes étapes de réinitialisation de l'appareil, la LED s'allume en bleu ou en rouge. Ces affichages diffèrent selon l'état de fonctionnement. Vous trouverez leurs significations au chapitre 13.

Tous les codes radio peuvent être réaffectés par les étapes suivantes, tandis que le clavier à code sans fil est réinitialisé à l'état de livraison.

1. Démontez la partie supérieure du boîtier de clavier à code sans fil et retirez une pile pendant 10 secondes.
2. Appuyez sur la touche chiffrée **0** et maintenez-la enfoncée.
3. Introduisez la pile.
 - La LED clignote lentement en bleu pendant 4 secondes.
 - La LED clignote rapidement en bleu pendant 2 secondes.
 - La LED s'allume longuement en bleu.
4. Relâchez la touche chiffrée **0**.
Tous les codes radio sont réattribués.

AVIS

Si vous relâchez la touche chiffrée **0** trop tôt, aucun nouveau code radio ne sera affecté.

5. Montez le boîtier du clavier à code sans fil.

12.3 Réglage du clavier à code sans fil complet en code tournant (433 MHz)

1. Démontez la partie supérieure du boîtier de clavier à code sans fil et retirez une pile pendant 10 secondes.
2. Appuyez sur la touche chiffrée **0** et maintenez-la enfoncée.
3. Introduisez la pile.
 - La LED clignote lentement en bleu pendant 4 secondes.
 - La LED clignote rapidement en bleu pendant 2 secondes.
 - La LED s'allume longuement en bleu.
4. Continuez à appuyer sur la touche chiffrée **0**.
 - La LED clignote lentement en rouge pendant 4 secondes.
 - La LED clignote rapidement en rouge pendant 2 secondes.
 - La LED s'allume longuement en rouge.
5. Relâchez la touche chiffrée **0**.
Le code tournant 433 MHz est activé.

AVIS

Si vous relâchez la touche chiffrée **0** trop tôt, le système radio BiSecur restera enclenché.

6. Montez le boîtier du clavier à code sans fil.

12.4 Réglage d'emplacements mémoire individuels en code tournant

Les emplacements mémoire individuels sont réglés comme décrit au chapitre 12.1. Mais au lieu de la touche chiffrée 0, vous devez choisir une touche chiffrée pour l'emplacement mémoire correspondant (1, 2 ou 3).

13 Affichage à LED

Bleu (BU)

Etat	Fonction
S'allume brièvement	Acquittement pour une pression de touche
Reste longtemps allumée	Acquittement pour un code chiffré correct
	Enregistrement d'une saisie
	Passage au fonctionnement normal
	Fin du temps de blocage après saisie erronée répétée d'un code chiffré
Clignote 4 s lentement, 2 s rapidement	Reconnaissance d'un code radio valide lors de l'apprentissage
Clignote 4 s lentement, 2 s rapidement, reste longtemps allumée	Réinitialisation de l'appareil en cours ou achevée
Clignote rapidement	Code radio* en cours d'envoi

* BiSecur

Rouge (RD)

Etat	Fonction
S'allume brièvement**	Acquittement pour une pression de touche
Reste longtemps allumée**	Acquittement pour un code chiffré correct
	Enregistrement d'une saisie
	Passage au fonctionnement normal
	Fin du temps de blocage après saisie erronée répétée d'un code chiffré
Clignote 2 x	Piles presque vides
Clignote 3 x	Saisie erronée d'un code chiffré
	Lors de la programmation d'un code chiffré : <ul style="list-style-type: none"> • Emplacement mémoire occupé • Code chiffré déjà utilisé
Clignote rapidement	Code radio*** en cours d'envoi

Bleu (BU) et rouge (RD)

Etat	Fonction
Clignote en alternance	Clavier à code sans fil en mode Transmission / Envoi*

* BiSecur

** Si l'appareil a été complètement commuté sur le code tournant

*** Code tournant

14 Nettoyage

ATTENTION

Endommagement du clavier à code sans fil dû à un nettoyage incorrect

Le nettoyage du clavier à code sans fil à l'aide de produits de nettoyage inappropriés peut altérer le boîtier ainsi que les touches.

- Nettoyez le clavier à code sans fil uniquement à l'aide d'un chiffon propre et humide.

15 Elimination



Les appareils électriques et électroniques de même que les batteries ne doivent pas être jetés dans les ordures ménagères, mais doivent être remis aux points de collecte prévus à cet effet.



16 Données techniques

Type	Claviers à code sans fil RCT 3 BiSecur
Fréquence	433 MHz
Alimentation en tension	4 piles 1,5 V, type : AAA (LR03), alcaline au manganèse
Temp. ambiante admise	-20 °C à +50 °C
Humidité de l'air max.	93 % sans condensation
Indice de protection	IP 54
Dimensions (l × L × h)	80 × 135 × 40 mm

17 Déclaration de conformité UE

Fabricant	Hörmann KG Verkaufsgesellschaft Upheider Weg 94 – 98 33803 Steinhagen Allemagne
------------------	--

Par la présente, le fabricant susmentionné déclare sous sa propre responsabilité que son produit

Appareil	Clavier à code sans fil
Modèle	RCT3-433-BS
Utilisation appropriée	Activation de motorisations et accessoires pour portes de garage et d'entrée
Fréquence d'émission	433 MHz
Puissance de rayonnement	Max. 20 mW (PIRE)

satisfait, sur le plan de la conception et de la fabrication et dans la version que nous commercialisons, aux exigences fondamentales des directives mentionnées en cas d'utilisation appropriée :

2014/53/UE (RED)
Directive UE sur les installations radio

2015/863/UE (RoHS)
Restriction concernant l'utilisation de matières dangereuses

Normes et spécifications appliquées

EN 62368-1:2014 + AC:2015 + A11:2017
Sécurité des produits
(article 3.1(a) de 2014/53/UE)

EN 62479:2010
Santé
(article 3.1(a) de 2014/53/UE)

(Conformément au chapitre 4.2, le produit satisfait automatiquement à cette norme car la puissance de rayonnement (PIRE) contrôlée selon la norme ETSI EN 300220-1 est inférieure à la limite d'exclusion de basse consommation Pmax de 20 mW)

EN 50581:2012 / EN IEC 63000:2018

Restriction concernant l'utilisation de matières dangereuses

ETSI EN 301489-1 V2.2.1

ETSI EN 301489-3 V2.1.1

Compatibilité électromagnétique

(article 3.1(b) de 2014/53/UE)

ETSI EN 300220-1 V3.1.1

ETSI EN 300220-2 V3.2.1

Utilisation efficace du spectre radio

(article 3.2 de 2014/53/UE)

Toute modification du produit que nous n'avons pas approuvée entraîne l'annulation de la validité de la présente déclaration.

Steinhagen, le 01.04.2020



p.p. Axel Becker, Direction générale



Inhoudsopgave

1	Over deze handleiding	74
2	Veiligheidsinstructies	74
2.1	Gebruik volgens de voorschriften	74
2.2	Veiligheidsinstructies bij de bediening van de radiocodeschakelaar	75
3	Leveringsomvang	76
4	Beschrijving van de radiocodeschakelaar RCT 3 BiSecur	77
5	Montage	78
6	Ingebruikname	80
6.1	Batterijen plaatsen	80
7	Bediening	81
7.1	BiSecur.....	81
7.2	Rolling code	81
8	Programmeren van toegangscode	82
8.1	Eerste toegangscode	82
8.2	Tweede en derde toegangscode.....	83
9	Wijzigen van een toegangscode	83
10	Normale werking	84
10.1	Radiocode via een cijfercode zenden	84
10.1.1	Opnieuw zenden	85
10.2	Zenden via de bel / lichttoets.....	85
11	Instellen en overnemen / verzenden van een radiocode	85
11.1	Radiocode instellen (alleen BiSecur).....	86
11.2	Overnemen/zenden van een radiocode (BiSecur)	87
11.3	Overnemen van de radiocode van de bel/lichttoets (BiSecur).....	88
11.4	Gemengde werking / BiSecur en rolling code 433 MHz.....	88
11.5	Instellen van de radiocodeschakelaar op de aandrijving / ontvanger (alleen rolling code).....	89
12	Resetten	90
12.1	Resetten geheugenplaats	90
12.2	Toestel resetten	90
12.3	Radiocodeschakelaar geheel op rolling code (433 Mhz) instellen	91
12.4	Afzonderlijke geheugenplaatsen op rolling code instellen.....	92
13	LED-display	92
14	Reiniging	94
15	Afvoeren	94
16	Technische gegevens	94
17	EU-conformiteitsverklaring	95

Het doorgeven evenals vermenigvuldigen van dit document, het gebruik en het openbaar maken van de inhoud ervan zijn verboden indien niet uitdrukkelijk toegestaan. Overtredingen verplichten tot schadevergoeding. Alle rechten voor het inschrijven van een octrooi, een gebruiksmodel of een monster voorbehouden. Wijzigingen voorbehouden.

Geachte klant,

Hartelijk dank dat u een kwaliteitsproduct van ons bedrijf heeft aangeschaft.

1 Over deze handleiding

Lees de handleiding zorgvuldig en volledig door: deze bevat belangrijke informatie over het product. Neem de opmerkingen in acht en volg met name de veiligheidsinstructies en waarschuwingeninformatie op.

Bewaar de handleiding zorgvuldig en zorg ervoor dat deze altijd beschikbaar is en door de gebruiker van het product kan worden geraadpleegd.

2 Veiligheidsinstructies

2.1 Gebruik volgens de voorschriften

De radiocodeschakelaar RCT 3 BiSecur is een unidirectionele zender voor aandrijvingen en het toebehoren ervan. Deze kan met de BiSecur-radiofunctie en met de rolling code 433 MHz worden gebruikt.

Andere toepassingswijzen zijn niet toegestaan. De fabrikant is niet aansprakelijk voor schade die door ongeoorloofd gebruik of een verkeerde bediening wordt veroorzaakt.

2.2 Veiligheidsinstructies bij de bediening van de radiocodeschakelaar



WAARSCHUWING

Gevaar voor lichamelijk letsel bij sluitbeweging

Als de radiocodeschakelaar bediend wordt, kunnen personen gewond raken door de sluitbeweging.

- ▶ Vergewis u ervan dat radiocodeschakelaars niet in kinderhanden terecht komen en alleen door personen gebruikt worden, die vertrouwd zijn met de werkwijze van de deurinstallatie met afstandsbediening!
- ▶ Bedien de radiocodeschakelaar alleen als u de deur ziet indien deze over slechts één veiligheidsvoorziening beschikt!
- ▶ Rijd of loop pas door de deuropening van deurinstallaties met afstandsbediening wanneer de deur of het hek zich in de eindpositie deur / hek-open bevindt!
- ▶ Blijf nooit binnen het bewegingsbereik van de deur of het hek staan.



VOORZICHTIG

Gevaar voor lichamelijk letsel door onopzettelijke deurbeweging

- ▶ Zie waarschuwinginformatie hoofdstuk 11

OPGELET

Belemmering van de werking door omgevingsinvloeden

Bij onachtzaamheid kan de functie worden belemmerd!

Toegestane omgevingstemperatuur: -20 °C tot +50 °C

LET OP

- Wanneer er geen afzonderlijke toegang tot de garage is, dient u elke wijziging of uitbreiding van radiosystemen in de garage uit te voeren.
- Voer een functietest uit na het programmeren of uitbreiden van het radiosysteem.
- Gebruik voor de ingebruikname of de uitbreiding van het radiosysteem uitsluitend originele onderdelen.
- De plaatselijke omstandigheden kunnen de reikwijdte van het radiosysteem beïnvloeden.

3 Leveringsomvang

- Radiocodeschakelaar RCT 3 BiSecur
- 4 × 1,5 V-batterij, type AAA (LR03), alkali-mangaan
- Bevestigingsmateriaal
- Gebruiksaanwijzing



Parkeer
apparatuur.nl

4 Beschrijving van de radiocodeschakelaar RCT 3 BiSecur

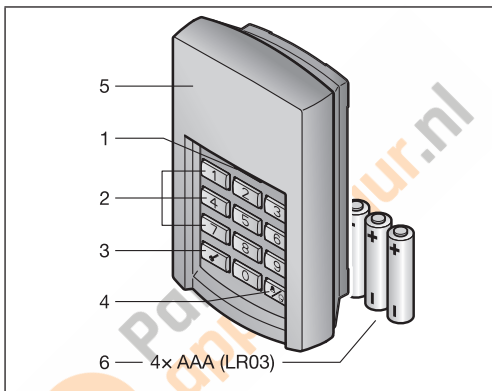

- 1 LED, bicolor
- 2 Cijfer-toetsen
- 3 Sleutel-toets

- 4 Bel / licht-toets
- 5 Paneel
- 6 Batterijen

5 Montage

LET OP

De keuze van de montageplaats heeft invloed op het bereik.

- ▶ Voordat u met de montage begint, moet u controleren of het draadloos signaal op de gekozen montageplaats de installatie of het apparaat bereikt.
 - Bepaal de optimale locatie door bijv. een paar tests uit te voeren.
- ▶ Directe montage op metaal beïnvloedt de reikwijdte.
 - Monteer met een afstand van 2–3 cm.

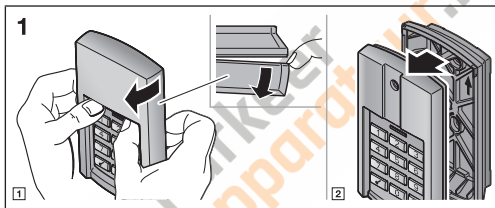

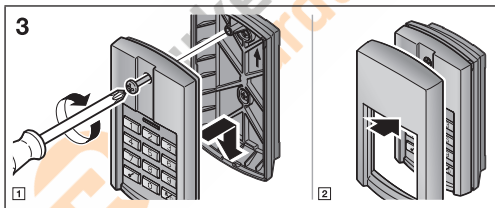
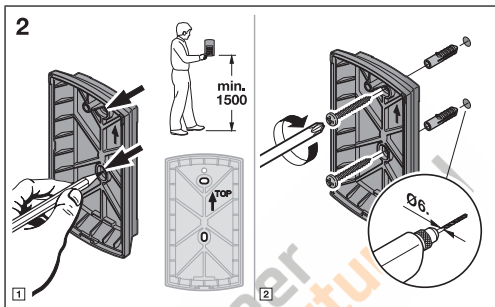

6 Ingebruikname

Na het plaatsen van de batterijen is de radiocodeschakelaar klaar voor gebruik.

6.1 Batterijen plaatsen

4 x 1,5 V-batterij, type AAA (LR03), alkali-mangaan

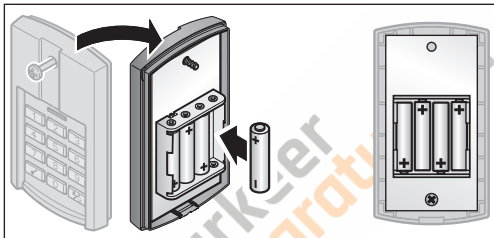

WAARSCHUWING

Explosiegevaar door verkeerd batterijtype

Wanneer de batterijen worden vervangen door een verkeerd batterijtype, bestaat het risico op een explosie.

- ▶ Gebruik *alleen* het aanbevolen batterijtype.

OPGELET

Vernieling van de radiocodeschakelaar door uitlopende batterijen

Batterijen kunnen uitlopen en de radiocodeschakelaar vernielen.

- ▶ Wanneer u de radiocodeschakelaar gedurende langere tijd niet gebruikt, moet u de batterijen verwijderen.

7 Bediening

Weergave batterijstatus op de radiocodeschakelaar

De LED knippert 2 x rood; daarna wordt de radiocode nog verzonden.	De batterijen moeten binnenkort worden vervangen.
De LED knippert 2 x rood; daarna wordt de radiocode niet meer verzonden.	De batterijen moeten onmiddellijk worden vervangen.

LET OP

Voor de invoer van een geldige toegangscode kan er op willekeurig vele cijfertoetsen gedrukt worden, om uit te sluiten, dat vreemden de toegangscode kunnen onthouden. Alleen de laatste 4 cijfertoetsen waarop werd gedrukt voor de sleutelschakelaar worden als toegangscode gebruikt.

7.1 BiSecur

Aan iedere geprogrammeerde cijfercode is een radiocode toegewezen.

- ▶ Druk op de cijfercode waarvan u de radiocode wilt verzenden en op de sleutelschakelaar.
 - De LED brandt 1 seconde blauw.
 - De LED knippert 2 seconden snel blauw.

De radiocode wordt verzonden.

7.2 Rolling code

Aan iedere geprogrammeerde cijfercode is een radiocode toegewezen.

- ▶ Druk op de cijfercode, waarvan u de radiocode wilt verzenden en op de sleutelschakelaar.
 - De LED brandt 1 seconde blauw.
 - De LED knippert 2 seconden snel rood.

De radiocode wordt verzonden.

8 Programmeren van toegangscode

LET OP

Na de afzonderlijke stappen bij het programmeren van de toegangscode licht de LED blauw of rood op. Deze indicaties zijn telkens verschillend naargelang de functie. De betreffende betekenis staat vermeld in hoofdstuk 13.

8.1 Eerste toegangscode

LET OP

- Als gedurende de invoer van de afzonderlijke cijfers een tijd, langer dan 5 seconden, verloopt, dan wisselt de radiocodeschakelaar naar de normale functie.
 - Een getallencode die uitsluitend uit het cijfer **0** bestaat, kan niet worden geprogrammeerd.
1. Druk op een toets, zodat het toetsenbord oplicht.
 2. Druk op de sleutelschakelaar.
 3. Druk op cijfertoets **1** voor de eerste geheugenplaats.
 4. Druk op de sleutelschakelaar.
 5. Voer een getallencode met 4 cijfers in.
 6. Druk op de sleutelschakelaar.
 7. Voer de getallencode opnieuw in.
 8. Druk op de sleutelschakelaar.

De programmering is beëindigd en de radiocodeschakelaar bevindt zich in normale functie.

OPMERKING

Als u in stap 7 een andere cijfercode invoert, dan leidt dit tot het afbreken van de programmering en de radiocodeschakelaar wisselt naar de normale functie.

8.2 Tweede en derde toegangscode

De programmering van verdere toegangscode gebeurt zoals in hoofdstuk 8.1 beschreven. In de 3de stap moet u in plaats van cijfertoets **1** een cijfertoets kiezen die aan de gewenste geheugentoets is toegewezen.

De geheugenplaatsen 1 tot 3 zijn aan de overeenkomstige cijfertoetsen toegewezen.

OPMERKINGEN

- Als er een geheugenplaats wordt gekozen waarop reeds een getallencode is opgeslagen, dan leidt dit tot annulering van de programmering.
 - Als er een getallencode wordt ingevoerd die reeds op een geheugenplaats voorhanden is, dan leidt dit tot het afbreken van de programmering.
- Nadat u op de sleutelschakelaar heeft gedrukt, wordt deze afbreking weergegeven.

9 Wijzigen van een toegangscode

LET OP

- Na de afzonderlijke stappen bij het wijzigen van een toegangscode licht de LED blauw of rood op. Deze indicaties zijn telkens verschillend naargelang de functie. De betreffende betekenis staat vermeld in hoofdstuk 13.
 - Als gedurende de invoer van de afzonderlijke cijfers een tijd, langer dan 5 seconden, verloopt, dan wisselt de radiocodeschakelaar naar de normale functie.
 - Een getallencode die uitsluitend uit het cijfer **0** bestaat, kan niet worden geprogrammeerd.
1. Druk op een toets, zodat het toetsenbord oplicht.
 2. Druk op de sleutelschakelaar.
 3. Voer de getallencode die u wilt wijzigen in.
 4. Druk op de sleutelschakelaar.
 5. Voer een nieuwe getallencode met 4 cijfers in.

6. Druk op de sleutelschakelaar.
7. Voer de gewijzigde getallencode opnieuw in.
8. Druk op de sleutelschakelaar.

De wijziging is beëindigd en de radiocodeschakelaar bevindt zich in normale functie.

OPMERKING

Als u in stap 7 een andere of reeds voorhanden getallencode invoert, leidt dit tot de annulering van de wijziging en de radiocodeschakelaar wisselt naar de normale functie.

10 Normale werking

LET OP

Als de radiocode van een cijfercode eerder van een handzender is gekopieerd, dan moet na de invoer van de cijfercode de sleutelschakelaar tot aan het zenden/overnemen worden ingedrukt, zie hoofdstuk 11.3.

10.1 Radiocode via een cijfercode zenden

LET OP

- Na de afzonderlijke stappen bij het zenden van een radiocode licht de LED blauw of rood op. Deze indicaties zijn telkens verschillend naargelang de functie. De betreffende betekenis staat vermeld in hoofdstuk 13.
 - Als gedurende de invoer van de afzonderlijke cijfers een tijd, langer dan 5 seconden, verloopt, dan wisselt de radiocodeschakelaar naar de normale functie.
1. Druk op een toets, zodat het toetsenbord oplicht.
 2. Voer een geldige getallencode in.
 3. Druk op de sleutelschakelaar; de radiocode wordt verzonden.

10.1.1 Opnieuw zenden

Als er na de invoer van een cijfercode een radiocode wordt verzonden (zie hoofdstuk 10.1), kan deze opnieuw verzonden worden door binnen 5 seconden op een cijfertoets of op de sleutelschakelaar te drukken.

Als er op de bel / lichttoets wordt gedrukt, dan wordt de functie voor het opnieuw zenden geannuleerd.

10.2 Zenden via de bel / lichttoets

Met de bel/lichttoets kan bijv. een bel of tuinverlichting direct, dus zonder invoer van een toegangscode, worden bediend.

1. Druk op een toets, zodat het toetsenbord oplicht.
2. Druk op de bel / lichttoets.

OPMERKING

De radiocodeschakelaar zendt de radiocode zolang de bel / lichttoets wordt ingedrukt, echter maximaal 3 seconden.

11 Instellen en overnemen / verzenden van een radiocode



VOORZICHTIG

Gevaar voor lichamelijk letsel door onopzettelijke deurbeweging

Tijdens het instelproces in het radiosysteem kunnen er ongewenste deurbewegingen plaatsvinden.

- ▶ Let erop, dat er zich bij het inregelen van het radiosysteem geen personen of voorwerpen binnen het bewegingsbereik van de deur bevinden.

11.1 Radiocode instellen (alleen BiSecur)

LET OP

Na de afzonderlijke stappen bij het aanleren van een radiocode brandt de LED blauw. Deze indicaties zijn telkens verschillend naargelang de functie. De betreffende betekenis staat vermeld in hoofdstuk 13.

Als gedurende de invoer van de afzonderlijke cijfers een tijd, langer dan 5 seconden, verloopt, dan wisselt de radiocodeschakelaar naar de normale functie.

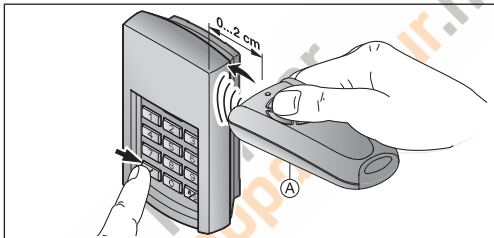

1. Houd de handzender **A** rechts naast de radiocodeschakelaar.
2. Druk op de handzendertoets, waarvan u de radiocode wilt overnemen en houd deze ingedrukt.
 - De LED brandt 2 seconden blauw en gaat dan uit.
 - Na 5 seconden knippert de LED afwisselend rood en blauw.
 - De handzender verzendt de radiocode.
3. Druk op een toets, zodat het toetsenbord oplicht.
4. Voer de cijfercode in voor de radiocode die u wilt aanleren.

5. Druk op de sleutelschakelaar en houd deze ingedrukt.
 - De LED brandt 2 seconden blauw en gaat dan uit.
 - De LED knippert langzaam blauw.
 - Wanneer de radiocode is herkend, knippert de LED snel blauw.
 - Na 2 seconden gaat de LED uit.
6. Laat de handzendertoets en sleutelschakelaar los, nadat de radiocode is herkend.

De radiocode van de handzendertoets is ingesteld.

De radiocodeschakelaar bevindt zich in normale functie.

11.2 Overnemen/zenden van een radiocode (BiSecur)

OPMERKING

Als gedurende de invoer van de afzonderlijke cijfers een tijd, langer dan 5 seconden, verloopt, dan wisselt de radiocodeschakelaar naar de normale functie.

1. Druk op een toets, zodat het toetsenbord oplicht.
2. Voer de cijfercode in voor de radiocode die u wilt overnemen/zenden.
3. Druk op de sleutelschakelaar en houd deze ingedrukt.
 - De radiocode wordt verzonden en de LED brandt gedurende 2 seconden blauw en dooft dan.
 - Na 5 seconden knippert de LED afwisselend rood en blauw; de draadloze radiocodeschakelaar verzendt de toestelinformatie.
 - De radiocode wordt overgedragen.

LET OP

Voor het overnemen / verzenden heeft u 15 seconden tijd. Als binnen deze tijd de radiocode niet succesvol overgenomen / verzonden wordt, moet het proces herhaald worden.

4. Laat de sleutelschakelaar los, nadat de radiocode wordt herkend.

De radiocodeschakelaar bevindt zich in normale functie.

11.3 Overnemen van de radiocode van de bel/lichttoets (BiSecur)

OPMERKING

Als de afzonderlijke toetsen langer dan 5 seconden worden bediend, wisselt de radiocodeschakelaar naar de normale functie.

1. Druk op een toets, zodat het toetsenbord oplicht.
2. Druk op de bel/lichttoets en houd deze ingedrukt.
 - De radiocode wordt verzonden en de LED brandt gedurende 2 seconden blauw en dooft dan.
 - Na 5 seconden knippert de LED afwisselend rood en blauw; de draadloze radiocodeschakelaar verzendt de toestelinformatie.
 - De radiocode wordt overgedragen.

LET OP

Voor het overnemen / verzenden heeft u 15 seconden tijd. Als binnen deze tijd de radiocode niet succesvol overgenomen / verzonden wordt, moet het proces herhaald worden.

3. Als de radiocode herkend wordt, laat u de bel / lichttoets los.

De radiocodeschakelaar bevindt zich in normale functie.

11.4 Gemengde werking / BiSecur en rolling code 433 MHz

Als de BiSecur-radiofunctie is ingesteld, is een gemengde werking mogelijk. D.w.z. dat er afzonderlijke geheugenplaatsen (1, 2 of 3) naar de rolling code kunnen worden omgezet.

11.5 Instellen van de radiocodeschakelaar op de aandrijving / ontvanger (alleen rolling code)

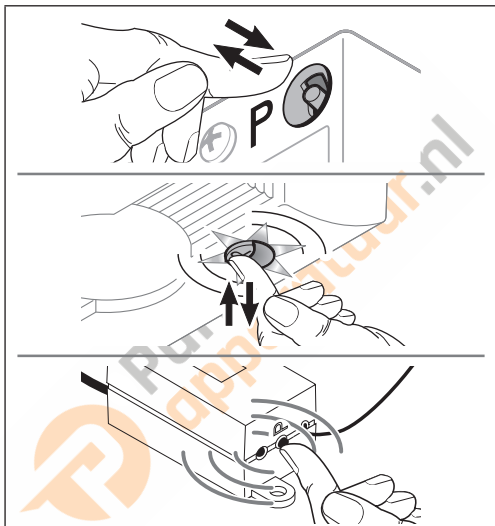

De radiocodeschakelaar werkt met een rolling code, die bij elke verzending wordt gewijzigd. De radiocodeschakelaar moet daarom op elke ontvanger die moet worden aangestuurd, met de gewenste toegangscode worden ingesteld.

12 Resetten

12.1 Resetten geheugenplaats

LET OP

Na het resetten van de geheugenplaats is de BiSecur-radiofunctie weer ingesteld.

Aan een geheugenplaats wordt door de volgende stappen een nieuwe radiocode toegewezen.

1. Demonteer het kastbovendeel van de radiocodeschakelaar en haal de batterij 10 seconden uit de kast.
2. Druk op een cijfertoets voor de betreffende geheugenplaats (1, 2 of 3) en houd deze ingedrukt.
3. Plaats de batterij.
 - De LED knippert 4 seconden langzaam blauw.
 - De LED knippert 2 seconden snel blauw.
 - De LED brandt langdurig blauw.
4. Laat de cijfertoets los.
De radiocode van de betreffende geheugenplaats is opnieuw toegewezen.

LET OP

Als de cijfertoets te vroeg wordt losgelaten, wordt er geen nieuwe radiocode toegewezen.

5. Monteer de kast van de radiocodeschakelaar.

12.2 Toestel resetten

LET OP

Na de afzonderlijke stappen van het toestel resetten licht de LED blauw of rood op. Deze indicaties zijn telkens verschillend naargelang de functie. De betreffende betekenis staat vermeld in hoofdstuk 13.

Alle radiocodes worden door de volgende stappen nieuw toegewezen en de radiocodeschakelaar wordt naar de leveringstoestand teruggezet.

1. Demonteer het kastbovendeeel van de radiocodeschakelaar en haal de batterij 10 seconden uit de kast.
2. Druk op cijfertoets **0** en houd deze ingedrukt.
3. Plaats de batterij.
 - De LED knippert 4 seconden langzaam blauw.
 - De LED knippert 2 seconden snel blauw.
 - De LED brandt langdurig blauw.
4. Laat cijfertoets **0** los.
Alle radiocodes zijn opnieuw toegewezen.

LET OP

Als de cijfertoets **0** te vroeg wordt losgelaten, worden er geen nieuwe radiocodes toegewezen.

5. Monteer de kast van de radiocodeschakelaar.

12.3 Radiocodeschakelaar geheel op rolling code (433 Mhz) instellen

1. Demonteer het kastbovendeeel van de radiocodeschakelaar en haal de batterij 10 seconden uit de kast.
2. Druk op cijfertoets **0** en houd deze ingedrukt.
3. Plaats de batterij.
 - De LED knippert 4 seconden langzaam blauw.
 - De LED knippert 2 seconden snel blauw.
 - De LED brandt langdurig blauw.
4. Houd de cijfertoets **0** ingedrukt.
 - De LED knippert 4 seconden langzaam rood.
 - De LED knippert 2 seconden snel rood.
 - De LED brandt langdurig rood.
5. Laat cijfertoets **0** los.
De rolling code 433 MHz is geactiveerd.

LET OP

Als de cijfertoets 0 te vroeg wordt losgelaten, blijft de BiSecur radiofunctie ingesteld.

6. Monteer de kast van de radiocodeschakelaar.

12.4 Afzonderlijke geheugenplaatsen op rolling code instellen

Het instellen van afzonderlijke geheugenplaatsen vindt plaats zoals beschreven in hoofdstuk 12.1. In plaats van cijfertoets 0 moet u een cijfertoets kiezen voor de betreffende geheugenplaats (1, 2 of 3).

13 LED-display**Blauw (BU)**

Toestand	Functie
brandt even	bevestiging voor het op een toets drukken
brandt langdurig	bevestiging voor een correcte getallencode
	opslaan van een invoer
	wisselen naar de normale functie
	einde van de blokkeertijd na meermaals verkeerde invoer van een getallencode
knippert 4 sec. langzaam, knippert 2 sec. snel	bij het instellen werd een geldige radiocode herkend
knippert 4 sec. langzaam, knippert 2 sec. snel, brandt lang	toestel resetten wordt uitgevoerd of beëindigd
knippert snel	er wordt een radiocode* verzonden

* BiSecur

Rood (RD)

Toestand	Functie
brandt even**	bevestiging voor het op een toets drukken
brandt langdurig**	bevestiging voor een correcte getallencode
	opslaan van een invoer
	wisselen naar de normale functie einde van de blokkeertijd na meermaals verkeerde invoer van een getallencode
knippert 2 x	de batterijen zijn bijna leeg
knippert 3 x	verkeerde invoer van een getallencode
	bij de programmering van een toegangscode: <ul style="list-style-type: none"> • geheugenplaats is toegewezen • getallencode is reeds voorhanden
knippert snel	de radiocode *** wordt verzonden

Blauw (BU) en rood (RD)

Toestand	Functie
afwisselend knipperen	radiocodeschakelaar bevindt zich in de modus overnemen/zenden*

* BiSecur

** als het apparaat geheel op rolling code is ingesteld

*** Rolling code

14 Reiniging

OPGELET

Beschadiging van de radiocodeschakelaar door verkeerde reiniging

Het reinigen van de radiocodeschakelaar met ongeschikte reinigingsmiddelen kan de kast van de handzender of de toetsen aantasten.

- ▶ Reinig de radiocodeschakelaar alleen met een schone, zachte en vochtige doek.

15 Afvoeren



Elektrische en elektronische toestellen evenals batterijen mogen niet als huisvuil of restafval worden verwijderd, maar moeten bij de daarvoor ingerichte aanneem- en verzamelpunten worden afgegeven.



16 Technische gegevens

Type	Radiocodeschakelaar RCT 3 BiSecur
Frequentie	433 MHz
Stroomvoorzorging	4 × 1,5 V-batterij, type AAA (LR03), alkali-mangaan
Toegest. omgevingstemperatuur	-20 °C tot +50 °C
max. luchtvochtigheid	93%, niet condenserend
Beschermingsgraad	IP 54
Afmetingen (B × L × H)	80 × 135 × 40 mm

17 EU-conformiteitsverklaring

Fabrikant	Hörmann KG Verkaufsgesellschaft Upheider Weg 94-98 33803 Steinhagen Duitsland
------------------	--

Hiermee verklaart de bovengenoemde fabrikant als enige verantwoordelijke dat dit product

Toestel	Radiocodeschakelaars
Model	RCT3-433-BS
Gebruik volgens de voorschriften	Bediening van aandrijvingen en toebehoren voor (garage)deuren
Zendfrequentie	433 MHz
Stralingsvermogen	Max. 20 mW (EIRP)

op grond van het ontwerp en de constructie in de door ons in de handel gebrachte uitvoering bij gebruik volgens de voorschriften voldoet aan de desbetreffende fundamentele eisen van de onderstaand vermelde richtlijnen:

2014/53/EU (RED)
EU-richtlijn radioapparatuur

2015/863/EU (RoHS)
Limieten voor het gebruik van gevaarlijke stoffen

Toegepaste normen en specificaties

EN 62368-1:2014 + AC:2015 + A11:2017
Productveiligheid
(artikel 3.1(a) van 2014/53/EU)

EN 62479:2010
Gezondheid
(artikel 3.1(a) van 2014/53/EU)

(Volgens hoofdstuk 4.2 voldoet het product automatisch aan deze norm, omdat het stralingsvermogen (EIRP), gecontroleerd conform ETSI EN 300220-1, lager is dan de uitsluitingsgrens voor laag vermogen P_{max} van 20 mW)

EN 50581:2012/EN IEC 63000:2018
Limieten voor het gebruik van gevaarlijke stoffen

ETSI EN 301489-1 V2.2.1
ETSI EN 301489-3 V2.1.1
Elektromagnetische compatibiliteit
(artikel 3.1(b) van de 2014/53/EU)

ETSI EN 300220-1 V3.1.1
ETSI EN 300220-2 V3.2.1
Efficiënt gebruik van het radiospectrum
(artikel 3.2 van de 2014/53/EU)

Bij een niet met ons afgestemde wijziging van het product verliest
deze verklaring haar geldigheid.

Steinhagen, 1-4-2020



ppa. Axel Becker, Bedrijfsleiding



Indice

1	Su queste istruzioni	98
2	Indicazioni di sicurezza	98
2.1	Uso conforme.....	98
2.2	Indicazioni di sicurezza per l'uso della tastiera a radiocodice	99
3	Fornitura.....	100
4	Descrizione della tastiera a radiocodice RCT 3 BiSecur.....	101
5	Montaggio.....	102
6	Messa in funzione	104
6.1	Inserimento della batteria.....	104
7	Funzionamento.....	105
7.1	BiSecur.....	105
7.2	Codice rolling	105
8	Programmare il codice d'accesso.....	106
8.1	Primo codice d'accesso.....	106
8.2	Secondo e terzo codice d'accesso.....	107
9	Modifica di un codice d'accesso.....	107
10	Funzionamento normale.....	108
10.1	Trasmissione del codice radio tramite un codice numerico.....	108
10.1.1	Trasmissione ripetuta	109
10.2	Invio tramite il campanello / tasto luce	109
11	Apprendimento e trasmissione / invio di un codice radio.....	109
11.1	Apprendimento di un codice radio (solo BiSecur)	110
11.2	Trasmissione/invio di un codice radio (BiSecur)	111
11.3	Trasmissione del codice radio del campanello / tasto luce (BiSecur).....	112
11.4	Modalità mista / BiSecur e codice rolling 433 MHz.....	112
11.5	Apprendimento della tastiera a radiocodice interna sulla motorizzazione / nel ricevitore (solo Rolling Code).....	113
12	Reset	114
12.1	Reset locazione in memoria	114
12.2	Reset del dispositivo	114
12.3	Impostazione completa della tastiera a radiocodice su codice rolling (433 MHz)	115
12.4	Impostazione delle singole locazioni in memoria su codice rolling	116
13	Indicatori LED	116
14	Pulizia	118
15	Smaltimento.....	118
16	Dati tecnici.....	118
17	Dichiarazione di conformità UE	119

Il trasferimento di dati a terzi e la copia del documento stesso, utilizzando il contenuto per scopi diversi da quelli preposti, sono vietati, salvo espressamente accordato per iscritto dalla società. La mancanza di piena adesione a queste condizioni potrà causare la richiesta di risarcimento danni. Tutti i diritti riferiti a registrazioni di modelli di brevetti, di utilità o di disegni sono riservati. Con riserva di modifiche.

Gentile cliente,

La ringraziamo di aver scelto un prodotto di qualità di nostra produzione.

1 Su queste istruzioni

Legga attentamente e completamente queste istruzioni che contengono importanti informazioni sul prodotto. Osservi gli avvisi ed in particolar modo le indicazioni e le avvertenze di sicurezza.

Conservi queste istruzioni con cura e si assicuri che siano sempre a disposizione e consultabili da parte dell'utente del prodotto.

2 Indicazioni di sicurezza

2.1 Uso conforme

La tastiera a radiocodice RCT 3 BiSecur è un trasmettitore unidirezionale per motorizzazioni e relativi accessori. Può essere utilizzato con la radio BiSecur e con il codice rolling 433 MHz.

Altri tipi di applicazione non sono consentiti. Il produttore non si assume alcuna responsabilità per i danni provocati da un uso non a norma o non corretto.

2.2 Indicazioni di sicurezza per l'uso della tastiera a radiocodice



AVVERTENZA

Pericolo di lesioni durante il movimento della serranda

L'azionamento della tastiera a radiocodice può provocare lesioni alle persone a causa del movimento della serranda.

- ▶ Assicurarsi che la tastiera a radiocodice sia lontana dalla portata dei bambini e sia utilizzata solo da persone istruite sulle modalità di funzionamento del sistema di chiusura con comando a distanza!
- ▶ In presenza di un solo dispositivo di sicurezza, usare la tastiera a radiocodice solo se il portone è in vista!
- ▶ Attraversare i varchi dei sistemi di chiusura con comando a distanza solo se il portone si trova in posizione di finecorsa di Apertura!
- ▶ Non sostare mai nel range di movimento del portone.



ATTENZIONE

Pericolo di lesioni a causa della manovra del portone involontaria

- ▶ Vedere le indicazioni di avvertenza nel capitolo 11

ATTENZIONE

Compromissione del funzionamento a causa di influenze ambientali

L'inosservanza può pregiudicarne il funzionamento!

Temperatura ambiente consentita: da -20 °C a $+50\text{ °C}$

AVVISI

- Se non è presente alcun accesso secondario al garage effettuare ogni modifica o ampliamento dei sistemi radio all'interno del garage.
- Terminata la programmazione o l'ampliamento del sistema radio, verificarne il funzionamento.
- Per la messa in funzione o l'ampliamento del sistema radio utilizzare esclusivamente pezzi originali.
- Le caratteristiche architettoniche sul posto possono eventualmente influire sulla portata del sistema radio.

3 Fornitura

- Tastiera a radiocodice RCT 3 BiSecur
- 4 x batteria 1,5 V, tipo: AAA (LR03), alcalina al manganese
- Materiale di fissaggio
- Istruzioni per l'uso



Parkeet
apparatuur.nl

4 Descrizione della tastiera a radiocodice RCT 3 BiSecur

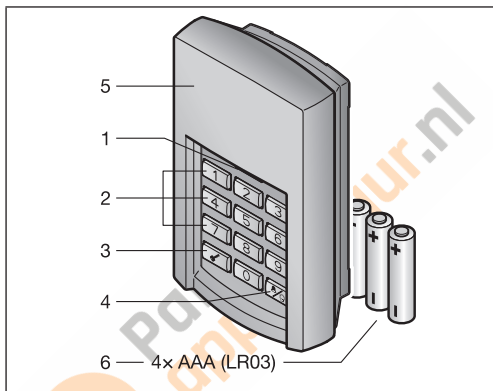

- 1 LED, bicolore
- 2 Tasti cifra
- 3 Tasto chiave

- 4 Campanello / tasto luce
- 5 Cartella
- 6 Batterie

5 Montaggio

AVVISO

La scelta del luogo di montaggio esercita un'influenza sul raggio d'azione.

- ▶ Prima del montaggio controllare se il segnale radio sul luogo di montaggio scelto raggiunge l'impianto o l'apparecchio.
 - Effettuare eventualmente delle prove per determinare l'orientamento migliore.
- ▶ Tenere presente che un montaggio direttamente su metallo riduce la portata.
 - Montare con una distanza di 2-3 cm.

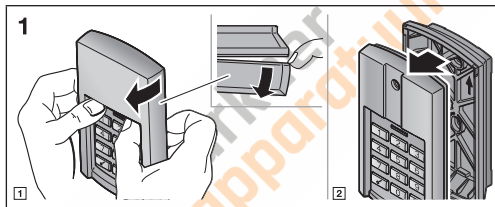

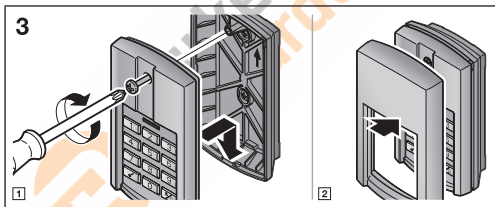
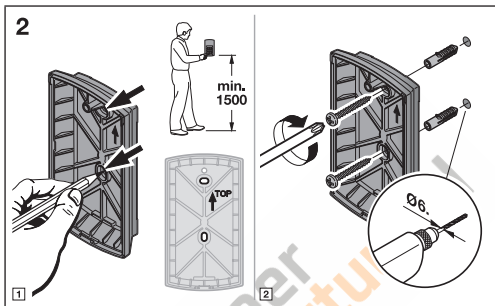

6 Messa in funzione

Dopo l'inserimento delle batterie, la tastiera a radiocodice è pronta al funzionamento.

6.1 Inserimento della batteria

4 x batteria 1,5 V, tipo: AAA (LR03), alcalina al manganese

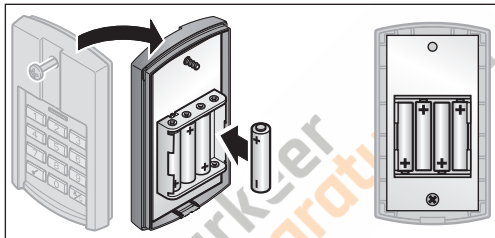

AVVERTENZA

Pericolo di esplosione con batteria di tipo errato

Se le batterie vengono sostituite con un tipo errato sussiste il pericolo di esplosione.

- Utilizzare *solo* il tipo di batteria consigliato.

ATTENZIONE

Distruzione della tastiera a radiocodice a causa di perdite delle batterie

Le batterie possono avere perdite e causare la distruzione della tastiera a radiocodice.

- Se la tastiera a radiocodice per interni non viene utilizzata per lungo tempo, rimuovere le batterie.

7 Funzionamento

Indicatore di stato della batteria sulla tastiera a radiocodice

<p>Il LED lampeggia 2 x di rosso, in seguito viene inviato ancora il codice radio.</p>	<p>Le batterie dovrebbero essere sostituite entro breve.</p>
<p>Il LED lampeggia 2 x di rosso, in seguito non viene più inviato il codice radio.</p>	<p>Le batterie devono essere sostituite immediatamente.</p>

AVVISO

Prima di inserire un codice d'accesso valido, può essere premuto un numero di tasti numerici a piacere per assicurarsi che terzi non si annotino il codice d'accesso. Solo gli ultimi quattro tasti numerici prima del tasto chiave vengono utilizzati come codice d'accesso.

7.1 BiSecur

A ogni codice numerico programmato è assegnato un codice radio.

- ▶ Premere il codice numerico del quale si intende trasmettere il codice radio e il tasto chiave.
 - Il LED rimane acceso 1 secondo di blu.
 - Il LED lampeggia velocemente di blu per 2 secondi.

Il codice radio viene inviato.

7.2 Codice rolling

A ogni codice numerico programmato è assegnato un codice radio.

- ▶ Premere il codice numerico del quale si intende trasmettere il codice radio e il tasto chiave.
 - Il LED rimane acceso 1 secondo di blu.
 - Il LED lampeggia velocemente di rosso per 2 secondi.

Il codice radio viene inviato.

8 Programmare il codice d'accesso

AVVISO

Dopo i singoli passi di programmazione dei codici d'accesso, il LED si accende di colore blu o rosso. Queste indicazioni sono diverse a seconda della funzione. Nel capitolo 13 sono riportati i rispettivi significati.

8.1 Primo codice d'accesso

AVVISI

- Se tra l'inserimento di un numero e l'altro trascorre un periodo di tempo superiore a 5 secondi, la tastiera a radiocodice passa in funzionamento normale.
 - Un codice numerico costituito esclusivamente dalla cifra **0** non può essere programmato.
1. Premere un tasto in modo che la tastiera si illumini.
 2. Premere il tasto chiave.
 3. Premere il tasto numerico **1** per la prima locazione in memoria.
 4. Premere il tasto chiave.
 5. Inserire un codice numerico a 4 cifre.
 6. Premere il tasto chiave.
 7. Inserire nuovamente il codice numerico.
 8. Premere il tasto chiave.

La programmazione è conclusa e la tastiera a radiocodice si trova in funzionamento normale.

AVVISO

Se al 7° passo si inserisce un altro codice numerico, si determina l'interruzione della programmazione e la tastiera a radiocodice passa in funzionamento normale.

8.2 Secondo e terzo codice d'accesso

La programmazione di ulteriori codici d'accesso avviene come descritto nel capitolo 8.1. Al 3° passo è necessario selezionare, anziché il tasto numerico **1**, un tasto numerico che è associato alla locazione in memoria desiderata.

Le locazioni in memoria da 1 a 3 sono assegnate ai tasti numerici corrispondenti.

AVVISI

- Se viene selezionata una locazione in memoria sulla quale è già memorizzato un codice numerico, si determina l'interruzione della programmazione.
- Se viene immesso un codice numerico che è già presente su una locazione in memoria, si determina l'interruzione della programmazione.
Questa interruzione viene visualizzata dopo aver premuto il tasto chiave.

9 Modifica di un codice d'accesso

AVVISI

- Dopo i singoli passi durante la modifica di un codice d'accesso, il LED si accende di colore blu o rosso. Queste indicazioni sono diverse a seconda della funzione. Nel capitolo 13 sono riportati i rispettivi significati.
 - Se tra l'inserimento di un numero e l'altro trascorre un periodo di tempo superiore a 5 secondi, la tastiera a radiocodice passa in funzionamento normale.
 - Un codice numerico costituito esclusivamente dalla cifra **0** non può essere programmato.
1. Premere un tasto in modo che la tastiera si illumini.
 2. Premere il tasto chiave.
 3. Inserire il codice numerico che si desidera modificare.
 4. Premere il tasto chiave.
 5. Inserire un nuovo codice numerico a 4 cifre.

6. Premere il tasto chiave.
7. Inserire nuovamente il codice numerico modificato.
8. Premere il tasto chiave.

La modifica è conclusa e la tastiera a radiocodice si trova in funzionamento normale.

AVVISO

Se al 7° passo si inserisce un altro codice numerico o uno già esistente, si determina l'interruzione della modifica e la tastiera a radiocodice passa in funzionamento normale.

10 Funzionamento normale

AVVISO

Se il codice radio di un codice numerico è stato copiato precedentemente da un telecomando, per il primo funzionamento, dopo aver immesso il codice numerico è necessario tener premuto il tasto chiave fino alla Trasmissione/Invio, vedere capitolo 11.3.

10.1 Trasmissione del codice radio tramite un codice numerico

AVVISI

- Dopo i singoli passi durante l'invio di un codice radio, il LED si accende di colore blu o rosso. Queste indicazioni sono diverse a seconda della funzione. Nel capitolo 13 sono riportati i rispettivi significati.
- Se tra l'inserimento di un numero e l'altro trascorre un periodo di tempo superiore a 5 secondi, la tastiera a radiocodice passa in funzionamento normale.

1. Premere un tasto in modo che la tastiera si illumini.
2. Inserire un codice numerico valido.
3. Premere il tasto chiave; il codice radio viene inviato.

10.1.1 Trasmissione ripetuta

Se dopo l'inserimento di un codice numerico viene trasmesso un codice radio (ved. cap. 10.1), è possibile inviarlo nuovamente premendo entro 5 secondi un tasto numerico o il tasto chiave.

Se viene premuto il campanello / tasto luce, la funzione di trasmissione ripetuta viene interrotta.

10.2 Invio tramite il campanello / tasto luce

Con il campanello / tasto luce è possibile azionare p. es. un campanello o la luce di un cortile direttamente, ovvero senza inserire un codice d'accesso.

1. Premere un tasto in modo che la tastiera si illumini.
2. Premere il tasto campanello / tasto luce.

AVVISO

La tastiera a radiocodice trasmette il codice radio finché viene premuto il campanello / tasto luce, ma al massimo per 3 secondi.

11 Apprendimento e trasmissione / invio di un codice radio



ATTENZIONE

Pericolo di lesioni a causa della manovra del portone involontaria

Durante il processo di apprendimento sul sistema radio possono verificarsi manovre accidentali del portone.

- Durante l'apprendimento del sistema radio fare attenzione che persone o oggetti non si trovino nel range di movimento del portone.

11.1 Apprendimento di un codice radio (solo BiSecur)

AVVISI

Dopo i singoli passi durante l'apprendimento di un codice radio, il LED si accende di colore blu. Queste indicazioni sono diverse a seconda della funzione. Nel capitolo 13 sono riportati i rispettivi significati.

Se tra l'inserimento di un numero e l'altro trascorre un periodo di tempo superiore a 5 secondi, la tastiera a radiocodice passa in funzionamento normale.

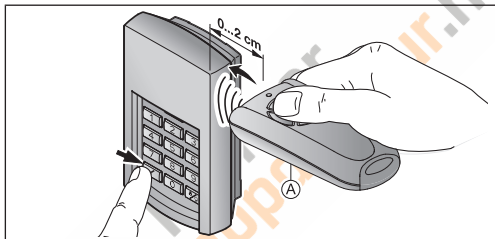

1. Tenere il telecomando **A** a destra, accanto alla tastiera a radiocodice.
2. Premere il tasto del telecomando il cui codice radio si intende trasmettere e tenerlo premuto.
 - Il LED si accende per 2 secondi di blu e si spegne.
 - Dopo 5 secondi il LED lampeggia alternativamente di rosso e blu.
 - Il telecomando invia il codice radio.
3. Premere un tasto in modo che la tastiera si illumini.
4. Inserire il codice numerico per il codice radio che si desidera apprendere.

5. Premere il tasto chiave e tenerlo premuto.
 - Il LED si accende per 2 secondi di blu e si spegne.
 - Il LED lampeggia lentamente di blu.
 - Se il codice radio viene riconosciuto, il LED lampeggia velocemente di blu.
 - Dopo 2 secondi il LED si spegne.
6. Una volta riconosciuto il codice radio, rilasciare il tasto del telecomando e il tasto chiave.

Il codice radio del tasto del telecomando è ora appreso.

La tastiera a radiocodice si trova in funzionamento normale.

11.2 Trasmissione/invio di un codice radio (BiSecur)

AVVISO

Se tra l'inserimento di un numero e l'altro trascorre un periodo di tempo superiore a 5 secondi, la tastiera a radiocodice passa in funzionamento normale.

1. Premere un tasto in modo che la tastiera si illumini.
2. Inserire il codice numerico per il codice radio che si desidera trasmettere/inviare.
3. Premere il tasto chiave e tenerlo premuto.
 - Il codice radio viene inviato; il LED si accende per 2 secondi di blu e si spegne.
 - Dopo 5 secondi il LED lampeggia alternativamente di rosso e di blu; la tastiera a radiocodice invia le informazioni del dispositivo.
 - Il codice radio viene trasmesso.

AVVISO

La trasmissione / l'invio del codice radio deve avvenire entro 15 secondi. Se in questo lasso di tempo il codice radio non viene trasmesso/inviato correttamente, l'operazione deve essere ripetuta.

4. Rilasciare il tasto chiave se viene riconosciuto il codice radio.

La tastiera a radiocodice si trova in funzionamento normale.

11.3 Trasmissione del codice radio del campanello / tasto luce (BiSecur)

AVVISO

Se tra l'attivazione dei singoli tasti trascorre un periodo di tempo superiore a 5 secondi, la tastiera a radiocodice passa al funzionamento normale.

- 1.** Premere un tasto in modo che la tastiera si illumini.
- 2.** Premere il campanello / tasto luce e tenerlo premuto.
 - Il codice radio viene inviato; il LED si accende per 2 secondi di blu e si spegne.
 - Dopo 5 secondi il LED lampeggia alternativamente di rosso e di blu; la tastiera a radiocodice invia le informazioni del dispositivo.
 - Il codice radio viene trasmesso.

AVVISO

La trasmissione / l'invio del codice radio deve avvenire entro 15 secondi. Se in questo lasso di tempo il codice radio non viene trasmesso/inviato correttamente, l'operazione deve essere ripetuta.

- 3.** Rilasciare il campanello / tasto luce dopo che è stato riconosciuto il codice radio.

La tastiera a radiocodice si trova in funzionamento normale.

11.4 Modalità mista / BiSecur e codice rolling 433 MHz

Con radio BiSecur impostata è possibile una modalità mista, ossia è possibile spostare singole locazioni in memoria (1, 2 o 3) su codice rolling.

11.5 Apprendimento della tastiera a radiocodice interna sulla motorizzazione / nel ricevitore (solo Rolling Code)

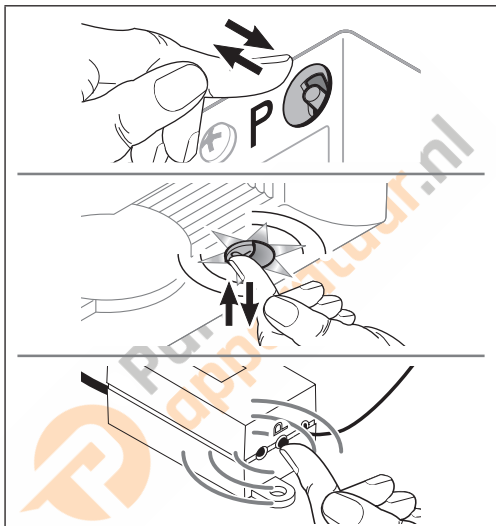

La tastiera a radiocodice interna lavora con un codice rolling che cambia ad ogni processo di invio. Per questo la tastiera a radiocodice deve essere appresa su ogni ricevitore da comandare attraverso il codice d'accesso desiderato.

12 Reset

12.1 Reset locazione in memoria

AVVISO

Dopo il reset della locazione in memoria è impostato nuovamente il codice radio BiSecur.

A una locazione di memoria viene assegnato un nuovo codice radio attraverso i seguenti passaggi.

1. Smontare la parte superiore della custodia della tastiera a radiocodice e rimuovere una batteria per 10 secondi.
2. Premere il tasto numerico per la relativa locazione di memoria (1, 2 o 3) e tenerlo premuto.
3. Inserire la batteria.
 - Il LED lampeggia lentamente di blu per 4 secondi.
 - Il LED lampeggia velocemente di blu per 2 secondi.
 - Il LED rimane acceso a lungo di blu.
4. Rilasciare il tasto numerico.
Il codice radio della locazione di memoria corrispondente è riassegnato.

AVVISO

Se il tasto numerico viene rilasciato troppo presto, non vengono assegnati nuovi codici radio.

5. Montare la custodia della tastiera a radiocodice.

12.2 Reset del dispositivo

AVVISO

Dopo i singoli passi durante il reset del dispositivo, il LED si accende di colore blu o rosso. Queste indicazioni sono diverse a seconda della funzione. Nel capitolo 13 sono riportati i rispettivi significati.

Tutti i codici radio vengono riassegnati tramite i seguenti passi e la tastiera a radiocodice viene riportata alle condizioni di fornitura.

1. Smontare la parte superiore della custodia della tastiera a radiocodice e rimuovere una batteria per 10 secondi.
2. Premere il tasto numerico **0** e tenerlo premuto.
3. Inserire la batteria.
 - Il LED lampeggia lentamente di blu per 4 secondi.
 - Il LED lampeggia velocemente di blu per 2 secondi.
 - Il LED rimane acceso a lungo di blu.
4. Rilasciare il tasto numerico **0**.
Tutti i codici radio sono stati riassegnati.

AVVISO

Se il tasto numerico **0** viene rilasciato troppo presto, non vengono assegnati nuovi codici radio.

5. Montare la custodia della tastiera a radiocodice.

12.3 Impostazione completa della tastiera a radiocodice su codice rolling (433 MHz)

1. Smontare la parte superiore della custodia della tastiera a radiocodice e rimuovere una batteria per 10 secondi.
2. Premere il tasto numerico **0** e tenerlo premuto.
3. Inserire la batteria.
 - Il LED lampeggia lentamente di blu per 4 secondi.
 - Il LED lampeggia velocemente di blu per 2 secondi.
 - Il LED rimane acceso a lungo di blu.
4. Continuare a premere il tasto numerico **0**.
 - Il LED lampeggia lentamente di rosso per 4 secondi.
 - Il LED lampeggia velocemente di rosso per 2 secondi.
 - Il LED rimane acceso a lungo di rosso.
5. Rilasciare il tasto numerico **0**.
Il codice rolling 433 MHz è attivato.

AVVISO

Se il tasto numerico **0** viene rilasciato troppo presto, il codice radio BiSecur rimane impostato.

6. Montare la custodia della tastiera a radiocodice.

12.4 Impostazione delle singole locazioni in memoria su codice rolling

L'impostazione delle singole postazioni di memoria viene effettuata come descritto al capitolo 12.1. Invece del tasto numerico 0 occorre selezionare un tasto numerico per la relativa locazione di memoria (1, 2 o 3).

13 Indicatori LED

Blu (BU)

Condizione	Funzione
Si accende brevemente	Riscontro per una pressione tasto
rimane acceso a lungo	Riscontro per un codice numerico corretto
	Salvataggio di un'immissione
	Passaggio in funzionamento normale
	Fine del periodo di blocco dopo ripetuta immissione errata di un codice numerico
lampeggia lentamente per 4 sec., lampeggia velocemente per 2 sec.	Durante l'apprendimento è stato riconosciuto un codice radio valido
lampeggia lentamente per 4 sec., lampeggia velocemente per 2 sec., rimane acceso a lungo	Viene effettuato e portato a termine il reset del dispositivo
lampeggia velocemente	viene inviato* un codice radio

* BiSecur

Rosso (RD)

Condizione	Funzione
Si accende brevemente**	Riscontro per una pressione tasto
rimane acceso a lungo**	Riscontro per un codice numerico corretto
	Salvataggio di un'immissione
	Passaggio in funzionamento normale
	Fine del periodo di blocco dopo ripetuta immissione errata di un codice numerico
lampeggia 2 volte	le batterie sono quasi scariche
lampeggia 3 volte	immissione errata di un codice numerico
	nella programmazione di un codice d'accesso: <ul style="list-style-type: none"> • Locazione in memoria occupata • Codice numerico già presente
lampeggia velocemente	il codice radio*** viene inviato

Blu (BU) e rosso (RD)

Condizione	Funzione
Lampeggio alternato	La tastiera a radiocodice si trova in modalità Trasmissione / Invio*

* BiSecur

** se l'apparecchio è impostato completamente sul codice rolling

*** Codice rolling

14 Pulizia

ATTENZIONE

Danneggiamento della tastiera a radiocodice a causa di una pulizia errata

La pulizia della tastiera a radiocodice con detergenti inadatti può aggredire la custodia e i tasti.

- Pulire la tastiera a radiocodice solo con un panno pulito e umido.

15 Smaltimento



Apparecchi elettrici, elettronici e batterie non devono essere smaltiti come rifiuti domestici o non riciclabili, bensì devono essere consegnati presso i punti di accettazione e raccolta destinati allo scopo.



16 Dati tecnici

Tipo	Tastiera a radiocodice RCT 3 BiSecur
Frequenza	433 MHz
Alimentazione elettrica	4 x batteria 1,5 V, tipo: AAA (LR03), alcalina al manganese da -20 °C a +50 °C
Temperatura ambiente consentita	
umidità atmosferica max.	93 %, non condensante
Tipo di protezione	IP 54
Dimensioni (L x L x H)	80 x 135 x 40 mm

17 Dichiarazione di conformità UE

Produttore	Hörmann KG Verkaufsgesellschaft Upheider Weg 94 – 98 33803 Steinhagen Germania
-------------------	---

Con la presente, il sopraccitato produttore, sotto la sua esclusiva responsabilità, dichiara che questo prodotto

Apparecchio	Tastiera a radiocodice
Modello	RCT3-433-BS
Uso conforme	Azionamento di motorizzazioni e accessori per porte e portoni
Frequenza di trasmissione	433 MHz
Potenza irradiata efficace	max. 20 mW (EIRP)

è conforme per struttura, tipo di costruzione e versione da noi messa in circolazione alle direttive di seguito elencate in caso di uso a norma:

2014/53/EU (RED)

Direttiva UE concernente le apparecchiature radio

2015/863/EU (RoHS)

Restrizione dell'uso di determinate sostanze pericolose nelle apparecchiature elettriche ed elettroniche

Norme e specifiche applicate

EN 62368-1:2014 + AC:2015 + A11:2017

Sicurezza del prodotto

(Art. 3.1(a) della 2014/53/UE)

EN 62479:2010

Salute

(Art. 3.1(a) della 2014/53/UE)

(Secondo il capitolo 4.2, il prodotto soddisfa automaticamente la norma, poiché la potenza irradiata efficace (EIRP), verificata secondo la norma ETSI EN 300220-1, è inferiore al limite di esclusione di portata bassa P_{max} di 20 mW)

EN 50581:2012 / EN IEC 63000:2018

Restrizione dell'uso di determinate sostanze pericolose nelle apparecchiature elettriche ed elettroniche

ETSI EN 301489-1 V2.2.1

ETSI EN 301489-3 V2.1.1

Compatibilità elettromagnetica

(Art. 3.1(b) della 2014/53/UE)

ETSI EN 300220-1 V3.1.1

ETSI EN 300220-2 V3.2.1

Utilizzo efficiente dello spettro delle radiofrequenze

(Art. 3.2 della 2014/53/UE)

In caso di modifica del prodotto non concordata con il produttore, la presente dichiarazione perde validità.

Steinhagen, 01/04/2020



p.p. Axel Becker, Direzione



Índice

1	Acerca de estas instrucciones	122
2	Indicaciones de seguridad.....	122
2.1	Uso apropiado	122
2.2	Indicaciones de seguridad para el funcionamiento del pulsador codificado vía radiofrecuencia	123
3	Volumen de suministro.....	124
4	Descripción del pulsador codificado vía radiofrecuencia RCT 3 BiSecur	125
5	Montaje	126
6	Puesta en marcha	128
6.1	Colocar las pilas	128
7	Funcionamiento	129
7.1	BiSecur	129
7.2	Código dinámico (Rolling Code).....	129
8	Programación de los códigos de acceso.....	130
8.1	Primer código de acceso.....	130
8.2	Segundo y tercer código de acceso.....	131
9	Modificar un código de acceso.....	131
10	Funcionamiento normal	132
10.1	Enviar un código de radiofrecuencia a través de un código numérico	132
10.1.1	Envío nuevo	133
10.2	Envío mediante pulsador de timbre / luz.....	133
11	Memorizar y transferir / emitir un código de radiofrecuencia	133
11.1	Aprendizaje de un código de radiofrecuencia (solo BiSecur).....	134
11.2	Transferencia / envío de un código de radiofrecuencia (BiSecur).....	135
11.3	Transferencia del código de radiofrecuencia del pulsador de timbre / luz (BiSecur)	136
11.4	Funcionamiento mixto / BiSecur y código dinámico de 433 MHz	136
11.5	Programación del pulsador codificado vía radiofrecuencia en el automatismo / receptor (solo código dinámico).....	137
12	Reset.....	138
12.1	Reset del espacio de memoria	138
12.2	Restablecimiento de los ajustes del aparato.....	138
12.3	Ajuste del pulsador codificado vía radiofrecuencia completamente a código dinámico (433 MHz).....	139
12.4	Ajuste de espacios de memoria individuales a código dinámico.....	140
13	Indicación LED	140
14	Limpieza.....	142
15	Reciclaje	142
16	Datos técnicos	143
17	Declaración UE de conformidad	143

Quedan prohibidas la divulgación y la reproducción de este documento, así como su uso indebido y la comunicación del contenido, salvo por autorización explícita. Cualquier infracción comporta la obligación de prestar indemnización por daños y perjuicios. Se reservan todos los derechos, en particular para el caso de concesión de patente, de modelo de utilidad o industrial. Reservado el derecho a modificaciones.

Estimada clienta, estimado cliente:

Le agradecemos que se haya decidido por un producto de calidad de nuestra casa.

1 Acerca de estas instrucciones

Lea estas instrucciones íntegra y atentamente, ya que contienen información importante sobre el producto. Tenga en cuenta las indicaciones, en particular las indicaciones de seguridad y de advertencia.

Guarde estas instrucciones cuidadosamente y asegúrese de que se encuentren siempre en un lugar accesible para el usuario del producto.

2 Indicaciones de seguridad

2.1 Uso apropiado

El pulsador codificado vía radiofrecuencia RCT 3 BiSecur es un emisor monodireccional para automatismos y sus complementos. Puede operarse con la radiofrecuencia BiSecur, así como con el código dinámico de 433 MHz.

No están permitidos otros usos. El fabricante no asume responsabilidad alguna por daños resultantes de un uso no previsto o un manejo incorrecto.

2.2 Indicaciones de seguridad para el funcionamiento del pulsador codificado vía radiofrecuencia



ADVERTENCIA

Peligro de lesiones durante el movimiento de puerta

Al usar el pulsador codificado vía radiofrecuencia se provocan movimientos de cancela que pueden causar lesiones a personas.

- ▶ Asegúrese de que los pulsadores codificados vía radiofrecuencia no estén al alcance de los niños, y solo los utilicen personas instruidas en el funcionamiento de la instalación de puerta controlada a distancia.
- ▶ Si la cancela solo dispone de un dispositivo de seguridad, el pulsador codificado vía radiofrecuencia solo debe usarse si la cancela se encuentra en su campo de visión.
- ▶ Atraviese la apertura de la puerta de las instalaciones de puertas controladas a distancia únicamente cuando la puerta se encuentre en la posición final Puerta abierta.
- ▶ No se quede parado nunca en la zona de movimiento de la puerta.



ATENCIÓN

Peligro de lesiones por un recorrido de puerta accidental

- ▶ Ver indicación de advertencia, capítulo 11

ATENCIÓN

Fallos del funcionamiento por influencias ambientales

Si no se tiene en cuenta, puede perjudicarse el funcionamiento.
Temperatura ambiente admisible: -20 °C a $+50\text{ °C}$

INDICACIONES

- Si no hay ningún acceso separado al garaje, realice todos los cambios o ampliaciones de los sistemas de radiofrecuencia dentro del garaje.
- Después de la programación o la ampliación del sistema de radiofrecuencia realice una prueba de funcionamiento.
- Utilice exclusivamente piezas originales para la puesta en marcha o la ampliación del sistema de radiofrecuencia.
- Las condiciones locales pueden influir sobre el alcance del sistema de radiofrecuencia.

3 Volumen de suministro

- Pulsador codificado vía radiofrecuencia RCT 3 BiSecur
- 4 pilas de 1,5 V, tipo AAA (LR03), alcalina de manganeso
- Material de fijación
- Instrucciones de servicio



Parkeet
apparatuur.nl

4 Descripción del pulsador codificado vía radiofrecuencia RCT 3 BiSecur

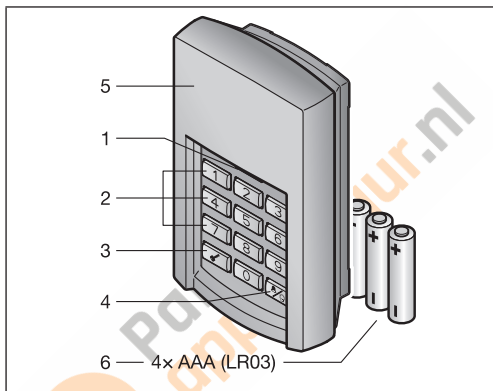

1 LED, bicolor

2 Pulsadores numéricos

3 Pulsador de llave

4 Pulsador del timbre / de la luz

5 Tarja

6 Pilas

5 Montaje

AVISO

La elección del lugar de montaje influye en el alcance.

- ▶ Antes de proceder al montaje, verifique que la señal de radio llega a la instalación o el aparato en el lugar de montaje seleccionado.
 - En caso dado, realice pruebas para determinar cuál es la mejor orientación.
- ▶ El montaje directo sobre metal limita el alcance.
 - Monte con una distancia de 2 - 3 cm.

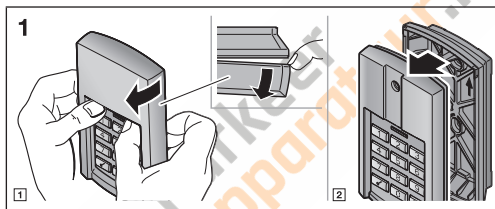

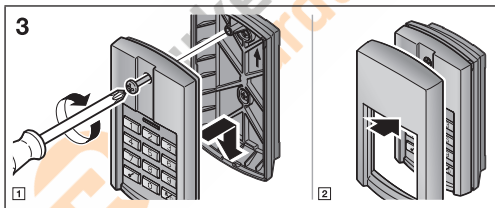
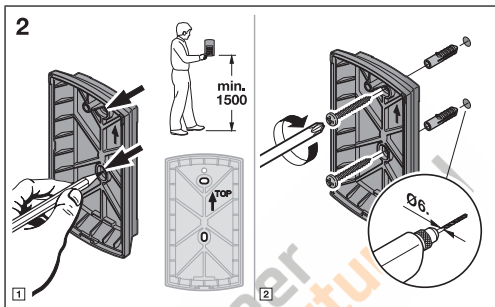

6 Puesta en marcha

El pulsador codificado vía radiofrecuencia estará operativo después de insertar las pilas.

6.1 Colocar las pilas

4 pilas de 1,5 V, tipo AAA (LR03), alcalina de manganeso

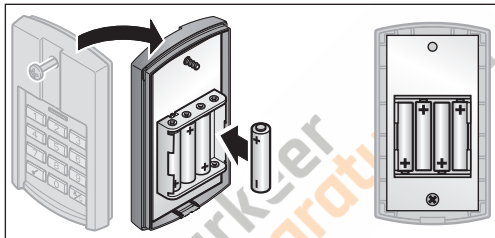

ADVERTENCIA

Riesgo de explosión por tipo de pila incorrecto

Existe riesgo de explosión cuando se instalan pilas del tipo equivocado.

- ▶ Solo utilice pilas del tipo recomendado.

ATENCIÓN

Dstrucción del pulsador codificado vía radiofrecuencia por derrame de las pilas

Las pilas pueden derramarse y destruir el pulsador codificado vía radiofrecuencia.

- ▶ Si no va a utilizar el pulsador codificado vía radiofrecuencia durante un período prolongado, retire las pilas.

7 Funcionamiento

Indicación del estado de las pilas en el pulsador codificado vía radiofrecuencia

El LED parpadea 2 veces en rojo , después todavía se envía el código de radiofrecuencia.	Las pilas deberían sustituirse en breve.
El LED parpadea 2 veces en rojo , después ya no se envía el código de radiofrecuencia.	Las pilas deben sustituirse inmediatamente.

AVISO

Antes de la introducción de un código de acceso válido se pueden pulsar todas los pulsadores numéricos que se desee, para evitar que otras personas puedan memorizar el código de acceso. Solo se utilizarán como código de acceso los últimos cuatro pulsadores numéricos presionados antes del pulsador de llave.

7.1 BiSecur

Cada código numérico programado tiene asignado un código de radiofrecuencia.

- ▶ Introduzca el código numérico del código de radiofrecuencia que desea enviar, y presione el pulsador de la llave.
 - El LED se ilumina de color azul durante 1 segundo.
 - El LED parpadea rápidamente durante 2 segundos en color azul.

Se envía el código de radiofrecuencia.

7.2 Código dinámico (Rolling Code)

Cada código numérico programado tiene asignado un código de radiofrecuencia.

- ▶ Introduzca el código numérico del código de radiofrecuencia que desea enviar, y presione el pulsador de la llave.
 - El LED se ilumina de color azul durante 1 segundo.
 - El LED parpadea rápido durante 2 segundos en color rojo.

Se envía el código de radiofrecuencia.

8 Programación de los códigos de acceso

AVISO

Después de cada paso durante la programación del código de acceso se ilumina el LED en azul o rojo. Las indicaciones difieren según la función. En el capítulo 13 se describe su significado.

8.1 Primer código de acceso

AVISOS

- Si durante la introducción de los números individuales transcurre un tiempo mayor a 5 segundos, el pulsador codificado vía radiofrecuencia conmuta al funcionamiento normal.
- Un código numérico compuesto únicamente por el número **0** no puede programarse.

1. Presione un pulsador para que el teclado se ilumine.
2. Presione el pulsador de la llave.
3. Presione el pulsador numérico **1** para el primer espacio de memoria.
4. Presione el pulsador de la llave.
5. Introduzca un código numérico de 4 cifras.
6. Presione el pulsador de la llave.
7. Introduzca nuevamente el código numérico.
8. Presione el pulsador de la llave.

La programación ha sido finalizada y el pulsador codificado vía radiofrecuencia se encuentra en funcionamiento normal.

AVISO

Si en el paso 7 introduce otro código numérico, se interrumpe la programación y el pulsador codificado vía radiofrecuencia conmuta al funcionamiento normal.

8.2 Segundo y tercer código de acceso

La programación de códigos de acceso adicionales se realiza tal como se describe en el capítulo 8.1. En el paso 3 deberá seleccionar en lugar del pulsador numérico **1** el pulsador numérico asignado al espacio de memoria deseado.

Los espacios de memoria de 1 a 3 están asignados correspondientemente a los pulsadores numéricos.

AVISOS

- Si se selecciona un espacio de memoria en el que ya está guardado un código numérico, esto causa la interrupción de la programación.
- Si se introduce un código numérico que ya existe en un espacio de memoria, esto causa la interrupción de la programación. La interrupción se indica después de presionar el pulsador de llave.

9 Modificar un código de acceso

INDICACIONES

- Después de cada paso durante la modificación de un código de acceso se ilumina el LED en azul o rojo. Las indicaciones difieren según la función. En el capítulo 13 se describe su significado.
 - Si durante la introducción de los números individuales transcurre un tiempo mayor a 5 segundos, el pulsador codificado vía radiofrecuencia conmuta al funcionamiento normal.
 - Un código numérico compuesto únicamente por el número **0** no puede programarse.
1. Presione un pulsador para que el teclado se ilumine.
 2. Presione el pulsador de la llave.
 3. Introduzca el código numérico que desea modificar.
 4. Presione el pulsador de la llave.
 5. Introduzca un código numérico nuevo de 4 cifras.

6. Presione el pulsador de la llave.
7. Introduzca nuevamente el código numérico modificado.
8. Presione el pulsador de la llave.

La modificación ha sido finalizada y el pulsador codificado vía radiofrecuencia se encuentra en funcionamiento normal.

AVISO

Si en el paso 7 introduce otro código numérico o un código numérico que ya existe, se interrumpe la modificación, y el pulsador codificado vía radiofrecuencia conmuta al funcionamiento normal.

10 Funcionamiento normal

AVISO

Si el código de radiofrecuencia de un código numérico fue copiado previamente desde un emisor manual, después de introducir el código numérico deberá presionarse el pulsador de llave hasta Envío / Transferencia, véase el capítulo 11.3.

10.1 Enviar un código de radiofrecuencia a través de un código numérico

INDICACIONES

- Después de cada paso durante la emisión de un código de radiofrecuencia se ilumina el LED en azul o rojo. Las indicaciones difieren según la función. En el capítulo 13 se describe su significado.
- Si durante la introducción de los números individuales transcurre un tiempo mayor a 5 segundos, el pulsador codificado vía radiofrecuencia conmuta al funcionamiento normal.

1. Presione un pulsador para que el teclado se ilumine.
2. Introduzca un código numérico válido.
3. Presione el pulsador de llave; se envía el código de radiofrecuencia.

10.1.1 Envío nuevo

Si después de introducir un código numérico se envía un código de radiofrecuencia (ver capítulo 10.1), este solo puede volver a enviarse si en el transcurso de los siguientes 5 segundos se presiona un pulsador numérico o el pulsador de llave.

Si se presiona el pulsador de timbre / luz, se interrumpe la función del envío nuevo.

10.2 Envío mediante pulsador de timbre / luz

Con el pulsador de timbre / luz puede accionarse directamente, p. ej., un timbre o la iluminación del patio sin necesidad de introducir un código de acceso.

1. Presione un pulsador para que el teclado se ilumine.
2. Presione el pulsador de timbre / luz.

AVISO

El pulsador codificado vía radiofrecuencia emite el código de radiofrecuencia mientras se mantenga presionado el pulsador de timbre / luz, pero máx. 3 segundos.

11 Memorizar y transferir / emitir un código de radiofrecuencia



ATENCIÓN

Peligro de lesiones por un recorrido de puerta accidental

Durante el proceso de aprendizaje del sistema de radiofrecuencia pueden producirse recorridos de puerta no intencionados.

- ▶ Al memorizar el sistema de radiofrecuencia preste atención a que no se encuentren personas u objetos en la zona de movimiento de la puerta.

11.1 Aprendizaje de un código de radiofrecuencia (solo BiSecur)

INDICACIONES

Después de cada paso durante el aprendizaje de un código de radiofrecuencia el LED se ilumina en azul. Las indicaciones difieren según la función. Consulte el significado de las mismas en el capítulo 13.

Si durante la introducción de los números individuales transcurre un tiempo mayor a 5 segundos, el pulsador codificado vía radiofrecuencia conmuta al funcionamiento normal.

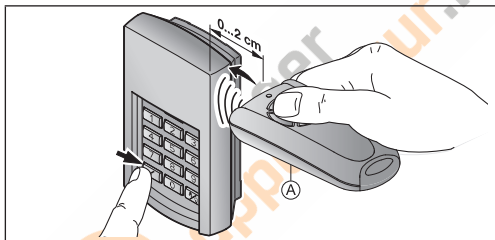

1. Mantenga el emisor manual **A** a la derecha, junto al pulsador codificado vía radiofrecuencia.
2. Presione el pulsador del emisor manual cuyo código de radiofrecuencia desea transferir y manténgalo presionado.
 - El LED se enciende en azul durante 2 segundos y se apaga.
 - Después de 5 segundos el LED parpadea alternadamente en color rojo y azul.
 - El emisor manual envía el código de radiofrecuencia.
3. Presione un pulsador para que el teclado se ilumine.
4. Introduzca el código numérico del código de radiofrecuencia que desea programar.

5. Presione el pulsador de la llave y manténgalo presionado.
 - El LED se enciende en azul durante 2 segundos y se apaga.
 - El LED parpadea lento en color azul.
 - Si se ha reconocido el código de radiofrecuencia, el LED parpadea rápido en azul.
 - Después de 2 segundos se apaga el LED.
6. Suelte el pulsador del emisor manual y la tecla de la llave después de que el código de radiofrecuencia haya sido detectado.

El código de radiofrecuencia del pulsador del emisor manual está memorizado.

El pulsador codificado vía radiofrecuencia se encuentra en funcionamiento normal.

11.2 Transferencia / envío de un código de radiofrecuencia (BiSecur)

AVISO

Si durante la introducción de los números individuales transcurre un tiempo mayor a 5 segundos, el pulsador codificado vía radiofrecuencia conmuta al funcionamiento normal.

1. Presione un pulsador para que el teclado se ilumine.
2. Introduzca el código numérico del código de radiofrecuencia que desea transferir / enviar.
3. Presione el pulsador de la llave y manténgalo presionado.
 - Se transmite el código de radiofrecuencia y el LED se enciende en azul durante 2 segundos y se apaga.
 - Después de 5 segundos el LED parpadea de forma intermitente en color rojo y azul; el pulsador codificado vía radiofrecuencia emite la información del aparato.
 - El código de radiofrecuencia se está transmitiendo.

AVISO

Para transferir / emitir el código dispone de 15 segundos. Si no se transfiere correctamente el código de radiofrecuencia durante este tiempo, deberá repetirse todo el proceso.

4. Si el código de radiofrecuencia es reconocido, suelte el pulsador de la llave.

El pulsador codificado vía radiofrecuencia se encuentra en funcionamiento normal.

11.3 Transferencia del código de radiofrecuencia del pulsador de timbre / luz (BiSecur)

AVISO

Si durante el accionamiento de los distintos pulsadores transcurre un tiempo superior a 5 segundos, el pulsador codificado vía radiofrecuencia conmuta al funcionamiento normal.

1. Presione un pulsador para que el teclado se ilumine.
2. Presione el pulsador de timbre / luz y manténgalo presionado.
 - Se transmite el código de radiofrecuencia y el LED se enciende en azul durante 2 segundos y se apaga.
 - Después de 5 segundos el LED parpadea de forma intermitente en color rojo y azul; el pulsador codificado vía radiofrecuencia emite la información del aparato.
 - El código de radiofrecuencia se está transmitiendo.

AVISO

Para transferir / emitir el código dispone de 15 segundos. Si no se transfiere correctamente el código de radiofrecuencia durante este tiempo, deberá repetirse todo el proceso.

3. Si el código de radiofrecuencia es reconocido, suelte el pulsador de timbre / luz.

El pulsador codificado vía radiofrecuencia se encuentra en funcionamiento normal.

11.4 Funcionamiento mixto / BiSecur y código dinámico de 433 MHz

Con el sistema de radiofrecuencia BiSecur ajustado, es posible un funcionamiento mixto, es decir, las distintas posiciones de la memoria (1, 2 o 3) se pueden cambiar a código dinámico.

11.5 Programación del pulsador codificado vía radiofrecuencia en el automatismo /receptor (solo código dinámico)

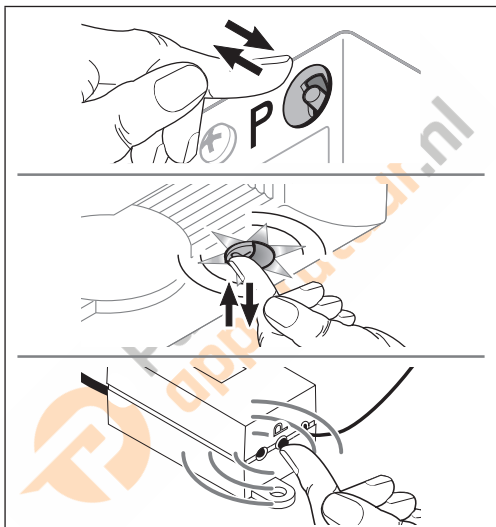

El pulsador codificado vía radiofrecuencia funciona con un código dinámico (Rolling Code) que se modifica con cada proceso de emisión. Por tanto, cada receptor del pulsador codificado vía radiofrecuencia que se vaya a controlar, se debe programar con el código de acceso deseado.

12 Reset

12.1 Reset del espacio de memoria

AVISO

Después del reset del espacio de memoria, está ajustada de nuevo la radiofrecuencia BiSecur.

Se asigna un nuevo código de radiofrecuencia a un espacio de memoria mediante los siguientes pasos.

1. Desmunte la parte superior de la carcasa del pulsador codificado vía radiofrecuencia y extraiga la pila durante 10 segundos.
2. Presione un pulsador numérico para el espacio de memoria correspondiente (1, 2 o 3) y manténgalo presionado.
3. Vuelva a insertar la pila.
 - El LED parpadea lento durante 4 segundos en color azul.
 - El LED parpadea rápidamente durante 2 segundos en color azul.
 - El LED brilla prolongadamente en color azul.
4. Sulte el pulsador numérico.

El código de radiofrecuencia del espacio de memoria correspondiente se ha asignado nuevamente.

AVISO

Si se suelta el pulsador numérico antes de tiempo, no se asigna el nuevo código de radiofrecuencia.

5. Monte la carcasa del pulsador codificado vía radiofrecuencia.

12.2 Restablecimiento de los ajustes del aparato

AVISO

Después de cada paso durante el restablecimiento de los ajustes del aparato se ilumina el LED en azul o rojo. Las indicaciones difieren según la función. En el capítulo 13 se describe su significado.

Siguiendo los siguientes pasos, se vuelven a asignar todos los códigos de radiofrecuencia y en el pulsador codificado vía radiofrecuencia se restablece el estado de suministro.

1. Desmonte la parte superior de la carcasa del pulsador codificado vía radiofrecuencia y extraiga la pila durante 10 segundos.
2. Presione el pulsador numérico **0** y manténgalo presionado.
3. Vuelva a insertar la pila.
 - El LED parpadea lento durante 4 segundos en color azul.
 - El LED parpadea rápidamente durante 2 segundos en color azul.
 - El LED brilla prolongadamente en color azul.
4. Suelte el pulsador numérico **0**.

Todos los códigos de radiofrecuencia están asignados nuevamente.

AVISO

Si se suelta el pulsador numérico **0** antes de tiempo, no se asignan códigos de radiofrecuencia nuevos.

5. Monte la carcasa del pulsador codificado vía radiofrecuencia.

12.3 Ajuste del pulsador codificado vía radiofrecuencia completamente a código dinámico (433 MHz)

1. Desmonte la parte superior de la carcasa del pulsador codificado vía radiofrecuencia y extraiga la pila durante 10 segundos.
2. Presione el pulsador numérico **0** y manténgalo presionado.
3. Vuelva a insertar la pila.
 - El LED parpadea lento durante 4 segundos en color azul.
 - El LED parpadea rápidamente durante 2 segundos en color azul.
 - El LED brilla prolongadamente en color azul.
4. Siga presionando el pulsador numérico **0**.
 - El LED parpadea lento durante 4 segundos en color rojo.
 - El LED parpadea rápido durante 2 segundos en color rojo.
 - El LED brilla prolongadamente en color rojo.
5. Suelte el pulsador numérico **0**.

El código dinámico de 433 MHz está activado.

AVISO

Si se suelta antes de tiempo el pulsador numérico 0, se mantiene ajustada la radiofrecuencia BiSecur.

6. Monte la carcasa del pulsador codificado vía radiofrecuencia.

12.4 Ajuste de espacios de memoria individuales a código dinámico

El ajuste de las distintas posiciones de la memoria se realiza como se describe en el capítulo 12.1. En vez del pulsador numérico 0, debe seleccionar un pulsador numérico para el correspondiente espacio de memoria (1, 2 o 3).

13 Indicación LED

Azul (BU)

Estado	Función
Se ilumina brevemente	Confirmación de una pulsación
Se ilumina prolongadamente	Confirmación de un código numérico correcto
	Guardar una entrada
	Cambiar al funcionamiento normal
	Fin del tiempo de bloqueo después de introducir repetidamente de forma incorrecta un código numérico
Parpadea lentamente durante 4 s, parpadea rápidamente durante 2 s	Durante el aprendizaje se ha reconocido un código de radiofrecuencia válido
Parpadea lentamente durante 4 s, parpadea rápidamente durante 2 s, permanece encendido	Se realiza o concluye un reset a los ajustes de fábrica

Parpadea rápidamente	Se está enviando* un código de radiofrecuencia
----------------------	--

Rojo (RD)

Estado	Función
Se ilumina brevemente**	Confirmación de una pulsación
Se ilumina de forma permanente**	Confirmación de un código numérico correcto
	Guardar una entrada
	Cambiar al funcionamiento normal
	Fin del tiempo de bloqueo después de introducir repetidamente de forma incorrecta un código numérico
Parpadea 2 veces	Las pilas están casi agotadas
Parpadea 3 veces	Introducción incorrecta de un código numérico
	Durante la programación de un código de acceso: <ul style="list-style-type: none"> • El espacio de memoria está ocupado • El código numérico ya existe
Parpadea rápidamente	Se envía el código de radiofrecuencia***

* BiSecur

** Cuando el aparato está ajustado íntegramente a código dinámico

*** Código dinámico

Azul (BU) y rojo (RD)

Estado	Función
Parpadeo intermitente	El pulsador codificado vía radiofrecuencia se encuentra en el modo de Transferencia / Envío*

14 Limpieza

ATENCIÓN

Daños en el pulsador codificado vía radiofrecuencia por una limpieza incorrecta

Si para la limpieza del pulsador codificado vía radiofrecuencia se utilizan detergentes inapropiados, pueden dañarse la carcasa y los pulsadores.

- ▶ Limpie el pulsador codificado vía radiofrecuencia únicamente con un paño limpio y húmedo.

15 Reciclaje



Los dispositivos eléctricos y electrónicos, así como las pilas no deben desecharse con la basura doméstica o con los residuos restantes, sino deben entregarse en los puntos de recogida previstos para ello.



* BiSecur

16 Datos técnicos

Tipo	Pulsador codificado vía radiofrecuencia RCT 3 BiSecur
Frecuencia	433 MHz
Alimentación de tensión	4 pilas de 1,5 V, tipo AAA (LR03), alcalina de manganeso
Temperatura ambiente admisible	-20 °C a +50 °C
Máx. humedad atmosférica	93 % sin condensación
Índice de protección	IP 54
Dimensiones (An x L x Al)	80 x 135 x 40 mm

17 Declaración UE de conformidad

Fabricante	Hörmann KG Verkaufsgesellschaft Upheider Weg 94 – 98 33803 Steinhagen Alemania
-------------------	---

Por la presente, el fabricante arriba indicado confirma bajo su exclusiva responsabilidad que este producto

Aparato	Pulsador codificado vía radiofrecuencia
Modelo	RCT3-433-BS
Uso apropiado	Accionamiento de automatismos y Accesorios para puertas
Frecuencia de emisión	433 MHz
Potencia de radiación	máx. 20 mW (EIRP)

corresponde según su concepto y tipo de construcción en la versión comercializada por nosotros a los requisitos básicos pertinentes estipuladas en las directivas siguientes siempre y cuando se respete la aplicación prevista:

2014/53/UE (RED)
Directiva de equipos radioeléctricos

2015/863/UE (RoHS)

Restricciones a la utilización de determinadas sustancias peligrosas en aparatos eléctricos y electrónicos

Normas y especificaciones aplicadas:

EN 62368-1:2014 + AC:2015 + A11:2017

Seguridad de productos

(Artículo 3.1(a) de la 2014/53/EU)

EN 62479:2010

Salud

(Artículo 3.1(a) de la 2014/53/EU)

(De conformidad con el capítulo 4.2, el producto cumple esta norma de forma automática, ya que la potencia de radiación (EIRP), testada según ETSI EN 300220-1, es inferior al límite de exclusión de baja potencia $P_{m\acute{a}x.}$ de 20 mW.)

EN 50581:2012 / EN IEC 63000:2018

Restricciones a la utilización de determinadas sustancias peligrosas en aparatos eléctricos y electrónicos

ETSI EN 301489-1 V2.2.1

ETSI EN 301489-3 V2.1.1

Compatibilidad electromagnética

(Artículo 3.1(b) de la 2014/53/EU)

ETSI EN 300220-1 V3.1.1

ETSI EN 300220-2 V3.2.1

Utilización eficiente del espectro radioeléctrico

(Artículo 3.2 de la 2014/53/EU)

En caso de una modificación del producto no autorizada por nosotros, pierde validez la presente declaración.

Steinhagen, 01/04/2020



ppa. Axel Becker, Dirección

Índice

1	Relativamente a estas instruções.....	147
2	Instruções de segurança.....	147
2.1	Utilização segundo as disposições.....	147
2.2	Instruções de segurança relativas ao funcionamento do codificador por radiofrequência.....	148
3	Volume de entrega.....	149
4	Descrição do codificador por radiofrequência RCT 3 BiSecur.....	150
5	Montagem.....	151
6	Colocação em funcionamento.....	153
6.1	Colocar as pilhas.....	153
7	Funcionamento.....	154
7.1	BiSecur.....	154
7.2	Rolling Code.....	154
8	Programação do código de acesso.....	155
8.1	Primeiro código de acesso.....	155
8.2	Segundo e terceiro código de acesso.....	156
9	Alteração de um código de acesso.....	156
10	Funcionamento normal.....	157
10.1	Transmitir o código de radiofrequência através de um código numérico.....	157
10.1.1	Transmitir novamente.....	158
10.2	Transmissão através da tecla da campainha/ da luz.....	158
11	Programação e memorização / Transmissão de um código de radiofrequência.....	159
11.1	Programação de um código de radiofrequência (apenas BiSecur).....	159
11.2	Memorização / Transmissão de um código de radiofrequência (BiSecur).....	161
11.3	Memorização do código de radiofrequência da tecla da campainha/ da luz (BiSecur).....	162
11.4	Funcionamento misto / BiSecur e Rolling Code de 433 MHz.....	162
11.5	Programação do codificador por radiofrequência no automatismo/ recetor (apenas Rolling Code).....	163
12	Reset.....	164
12.1	Reset à posição de memória.....	164
12.2	Reset ao equipamento.....	164
12.3	Ajustar o codificador por radiofrequência completamente para o Rolling Code (433MHz).....	165
12.4	Ajustar as posições de memória para o Rolling Code.....	166
13	Indicação de LED.....	166
14	Limpeza.....	168
15	Tratamento.....	168
16	Dados técnicos.....	169
17	Declaração de conformidade UE.....	169

É proibida a divulgação e a reprodução do presente documento, bem como a utilização e a comunicação do seu teor, desde que não haja autorização expressa para o efeito. O incumprimento obriga a indemnizações. Reservados todos os direitos de registos de patentes, de modelos de utilidade ou de modelos de apresentação. Reservados os direitos a alterações.

Estimada/o cliente,

agradecemos ter optado por um dos nossos produtos de qualidade.

1 Relativamente a estas instruções

Leia cuidadosamente e na íntegra estas instruções, que contêm informações importantes acerca do produto. Cumpra as instruções e respeite sobretudo as instruções de segurança e de aviso.

Guarde cuidadosamente estas instruções e certifique-se de que as mesmas estão disponíveis e podem ser consultadas pelo utilizador do produto a qualquer momento.

2 Instruções de segurança

2.1 Utilização segundo as disposições

O codificador por radiofrequência RCT 3 BiSecur é um emissor unidirecional para automatismos e seus acessórios. O mesmo pode ser operado com a radiofrequência BiSecur, bem como com o Rolling Code de 433 MHz.

Não são permitidos outros tipos de aplicação. O fabricante não se responsabiliza por danos resultantes do uso contrário às disposições ou de manuseamento incorreto.

2.2 Instruções de segurança relativas ao funcionamento do codificador por radiofrequência



ATENÇÃO

Perigo de lesão durante o movimento da porta

Se o codificador por radiofrequência for acionado, o movimento da porta pode provocar ferimentos em pessoas.

- ▶ Certifique-se de que mantém os codificadores por radiofrequência fora do alcance das crianças e só sejam utilizados por pessoas que estejam devidamente instruídas sobre o modo de funcionamento do sistema da porta comandado à distância!
- ▶ De modo geral, terá de acionar o codificador por radiofrequência com contacto visual para a porta, se a mesma tiver apenas um dispositivo de segurança!
- ▶ Transponha as aberturas da porta de sistemas de portas controlados à distância apenas quando a porta se encontrar na posição final porta aberta!
- ▶ Nunca permaneça na área de movimento da porta.



CUIDADO

Perigo de lesão devido a deslocação inadvertida da porta

- ▶ Ver instrução de aviso, capítulo 11

ATENÇÃO

Danificação da função devido às influências ambientais

Em caso de incumprimento, a função pode ficar danificada!

Temperatura ambiente admissível: -20 °C a $+50\text{ °C}$

AVISOS

- Se não existir um acesso separado à garagem, realize qualquer alteração ou extensão de sistemas de radiofrequência dentro da garagem.
- Após a programação ou a extensão do sistema de radiofrequência, realize um ensaio de funções.
- Para a colocação em funcionamento ou a extensão do sistema de radiofrequência utilize exclusivamente peças de origem.
- As circunstâncias locais podem ter influência no alcance do sistema de radiofrequência.

3 Volume de entrega

- Codificador por radiofrequência RCT 3 BiSecur
- 4 x pilhas de 1,5 V, tipo: AAA (LR03), alcalinas e de manganês
- Material de fixação
- Instruções de funcionamento



Parkeet
apparatuur.nl

4 Descrição do codificador por radiofrequência RCT 3 BiSecur

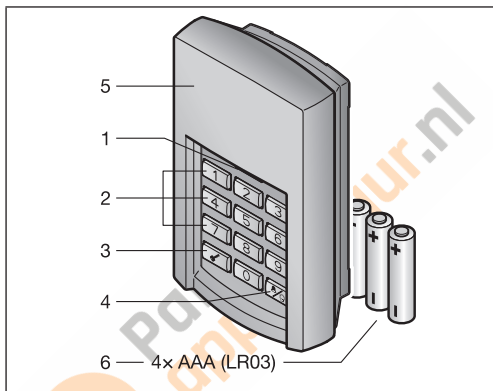

1 LED, bicolor

2 Teclas numéricas

3 Tecla de chave

4 Tecla da campainha / da luz

5 Bandeira

6 Pilhas

5 Montagem

AVISO

A escolha do local de montagem tem influência no alcance.

- ▶ Antes da montagem, verifique se o sinal de radiofrequência alcança o sistema ou o equipamento no local de montagem selecionado.
 - Determine a melhor orientação, se necessário, através de tentativas.
- ▶ A montagem direta em metal prejudica o alcance.
 - Faça a montagem com uma distância de 2-3 cm.

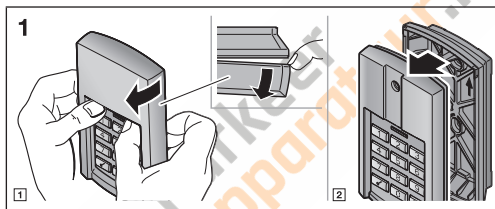

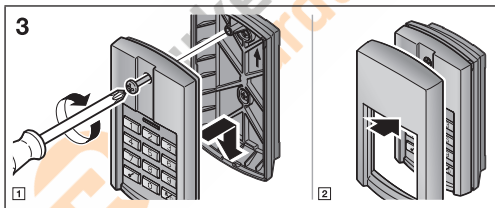
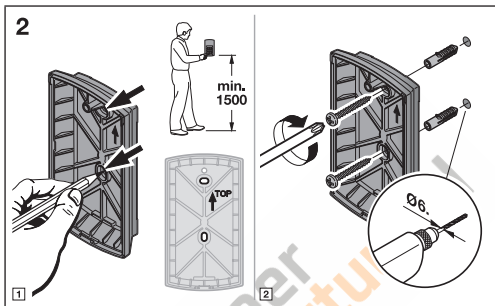

6 Colocação em funcionamento

Após a colocação das pilhas, o codificador por radiofrequência encontra-se operacional.

6.1 Colocar as pilhas

4 x pilhas de 1,5 V, tipo: AAA (LR03), alcalinas e de manganês

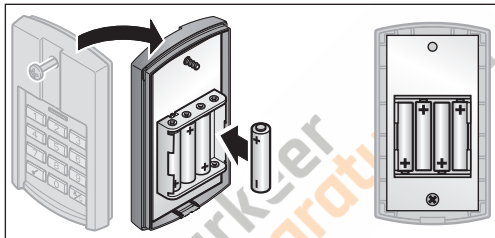

ATENÇÃO

Perigo de explosão devido a tipo de pilha incorreto

Se as pilhas forem substituídas por um tipo de pilha errado, existe o perigo de uma explosão.

- Utilize *apenas* o tipo de pilha recomendado.

ATENÇÃO

Destruição do codificador por radiofrequência devido a vazamento das pilhas

As pilhas podem vaziar substâncias químicas e destruir o codificador por radiofrequência.

- Se não utilizar o codificador por radiofrequência durante um longo período, retire as pilhas.

7 Funcionamento

Indicação do estado da pilha no codificador por radiofrequência

<p>O LED pisca 2 x a vermelho, em seguida, ainda é enviado o código de radiofrequência.</p>	<p>As pilhas deverão ser substituídas em breve.</p>
<p>O LED pisca 2 x a vermelho, em seguida, já não é enviado o código de radiofrequência.</p>	<p>As pilhas devem ser substituídas de imediato.</p>

AVISO

Antes da introdução de um código de acesso válido, é possível premir inúmeras teclas numéricas para garantir que terceiros não possam memorizar o código de acesso. Apenas as últimas quatro teclas numéricas premidas antes da tecla de chave são utilizadas como código de acesso.

7.1 BiSecur

A cada código numérico programado está atribuído um código de radiofrequência.

- ▶ Prima o código numérico, cujo código de radiofrequência deseja transmitir, e a tecla de chave.
 - O LED acende a azul durante 1 segundo.
 - O LED pisca rapidamente a azul durante 2 segundos.

O código de radiofrequência é transmitido.

7.2 Rolling Code

A cada código numérico programado está atribuído um código de radiofrequência.

- ▶ Prima o código numérico, cujo código de radiofrequência deseja transmitir, e a tecla de chave.
 - O LED acende a azul durante 1 segundo.
 - O LED pisca rapidamente a vermelho durante 2 segundos.

O código de radiofrequência é transmitido.

8 Programação do código de acesso

AVISO

Após passos individuais aquando da programação do código de acesso, o LED acende a azul ou a vermelho. Estas indicações são diferentes, dependendo da função. Por favor, consulte o capítulo 13 para se inteirar do respetivo conteúdo.

8.1 Primeiro código de acesso

AVISOS

- Se, durante a introdução de cada dígito, decorrerem mais de 5 segundos, o codificador por radiofrequência comuta para o funcionamento normal.
 - Não é possível programar um código numérico que seja constituído apenas pelo dígito **0**.
1. Prima uma tecla, de forma que o teclado fique iluminado.
 2. Prima a tecla de chave.
 3. Prima a tecla numérica **1** para a primeira posição de memória.
 4. Prima a tecla de chave.
 5. Introduza um código numérico constituído por 4 dígitos.
 6. Prima a tecla de chave.
 7. Introduza novamente o código numérico.
 8. Prima a tecla de chave.

A programação está concluída e o codificador por radiofrequência encontra-se no modo de funcionamento normal.

AVISO

Se, no 7.º passo, introduzir outro código numérico, verificar-se-á o cancelamento da programação e o codificador por radiofrequência comuta para o funcionamento normal.

8.2 Segundo e terceiro código de acesso

A programação de outros códigos de acesso é realizada conforme descrito no capítulo 8.1. No 3.º passo, em vez de selecionar a tecla numérica **1**, deve selecionar outra tecla numérica, que esteja atribuída à posição de memória pretendida.

As posições de memória de 1 a 3 estão atribuídas às respetivas teclas numéricas.

AVISOS

- Se for selecionada uma posição de memória na qual já esteja memorizado um código numérico, verificar-se-á o cancelamento da programação.
- Se for introduzido um código numérico que já exista numa posição de memória, verificar-se-á o cancelamento da programação.
Este cancelamento é indicado depois de se premir a tecla de chave.

9 Alteração de um código de acesso

AVISOS

- Após os passos individuais aquando da alteração de um código de acesso, o LED acende a azul ou a vermelho. Estas indicações são diferentes, dependendo da função. Por favor, consulte o capítulo 13 para se inteirar do respetivo conteúdo.
 - Se, durante a introdução de cada dígito, decorrerem mais de 5 segundos, o codificador por radiofrequência comuta para o funcionamento normal.
 - Não é possível programar um código numérico que seja constituído apenas pelo dígito **0**.
1. Prima uma tecla, de forma que o teclado fique iluminado.
 2. Prima a tecla de chave.
 3. Introduza o código numérico que deseja alterar.
 4. Prima a tecla de chave.
 5. Introduza um novo código numérico constituído por 4 dígitos.

6. Prima a tecla de chave.
7. Introduza novamente o código numérico alterado.
8. Prima a tecla de chave.

A alteração está concluída e o codificador por radiofrequência encontra-se no modo de funcionamento normal.

AVISO

Se, no 7º passo, introduzir outro código numérico ou um código numérico já existente, verificar-se-á o cancelamento da alteração e o codificador por radiofrequência comuta para o funcionamento normal.

10 Funcionamento normal

AVISO

Se o código de radiofrequência de um código numérico tiver sido copiado previamente de um emissor portátil, após a introdução do código numérico, tem de ser premida a tecla de chave até à transmissão/memorização, ver capítulo 11.3.

10.1 Transmitir o código de radiofrequência através de um código numérico

AVISOS

- Após os passos individuais aquando da transmissão de um código de radiofrequência, o LED fica iluminado a azul ou a vermelho. Estas indicações são diferentes, dependendo da função. Por favor, consulte o capítulo 13 para se inteirar do respetivo conteúdo.
- Se, durante a introdução de cada dígito, decorrerem mais de 5 segundos, o codificador por radiofrequência comuta para o funcionamento normal.

1. Prima uma tecla, de forma que o teclado fique iluminado.
2. Introduza um código numérico válido.
3. Prima a tecla de chave; o código de radiofrequência é transmitido.

10.1.1 Transmitir novamente

Se, após a introdução de um código numérico, for transmitido um código de radiofrequência (ver capítulo 10.1), o mesmo pode ser transmitido novamente, premindo uma tecla numérica ou a tecla de chave durante 5 segundos.

Se a tecla da campainha/da luz for premida, a função de nova transmissão será cancelada.

10.2 Transmissão através da tecla da campainha/da luz

Com a tecla da campainha/da luz, é possível, por ex., acionar diretamente uma campainha ou a iluminação do pátio, ou seja, sem a introdução de um código de acesso.

1. Prima uma tecla, de forma que o teclado fique iluminado.
2. Prima a tecla da campainha/da luz.

AVISO

O codificador por radiofrequência transmite o código de radiofrequência enquanto a tecla da campainha/da luz for premida, no máx., durante 3 segundos.

11 Programação e memorização / Transmissão de um código de radiofrequência



CUIDADO

Perigo de lesão devido a deslocação inadvertida da porta

Aquando do processo de ajuste no sistema de radiofrequência podem verificar-se deslocações de porta não intencionais.

- ▶ Aquando da programação do sistema de radiofrequência, certifique-se de que, na área de movimento da porta, não se encontrem pessoas ou objetos.

11.1 Programação de um código de radiofrequência (apenas BiSecur)

AVISOS

Após os passos individuais aquando da programação de um código de radiofrequência, o LED fica iluminado a azul. Estas indicações são diferentes, dependendo da função. Consulte o capítulo 13 para se inteirar do respetivo conteúdo.

Se, durante a introdução de cada dígito, decorrerem mais de 5 segundos, o codificador por radiofrequência comuta para o funcionamento normal.

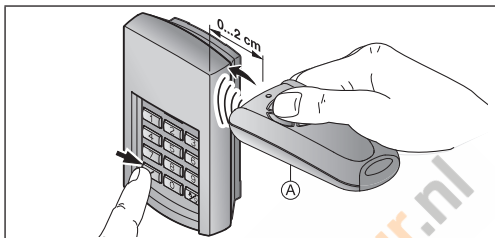

1. Coloque o emissor portátil **A** à direita do codificador por radiofrequência.
2. Prima a tecla do emissor portátil, cujo código de radiofrequência deseja memorizar, e mantenha-a premida.
 - O LED fica iluminado a azul durante 2 segundos e desliga-se.
 - Após 5 segundos, o LED pisca alternadamente a vermelho e a azul.
 - O emissor portátil transmite o código de radiofrequência.
3. Prima uma tecla, de forma que o teclado fique iluminado.
4. Introduza o código numérico para o código de radiofrequência que deseja programar.
5. Prima a tecla de chave e mantenha-a premida.
 - O LED fica iluminado a azul durante 2 segundos e desliga-se.
 - O LED pisca lentamente a azul.
 - Quando o código de radiofrequência for reconhecido, o LED pisca rapidamente a azul.
 - Após 2 segundos, o LED desliga-se.
6. Solte a tecla do emissor portátil e a tecla de chave após o código de radiofrequência ter sido reconhecido.
O código de radiofrequência da tecla do emissor portátil está programado.

O codificador por radiofrequência encontra-se no modo de funcionamento normal.

11.2 Memorização / Transmissão de um código de radiofrequência (BiSecur)

AVISO

Se, durante a introdução de cada dígito, decorrerem mais de 5 segundos, o codificador por radiofrequência comuta para o funcionamento normal.

1. Prima uma tecla, de forma que o teclado fique iluminado.
2. Introduza o código numérico para o código de radiofrequência que deseja memorizar / transmitir.
3. Prima a tecla de chave e mantenha-a premida.
 - O código de radiofrequência é transmitido; o LED acende a azul durante 2 segundos e apaga-se.
 - Após 5 segundos, o LED pisca alternadamente a vermelho e a azul; o codificador por radiofrequência transmite a informação ao equipamento.
 - O código de radiofrequência é transmitido.

AVISO

Dispõe de 15 segundos para a memorização / transmissão. Se, durante este tempo, o código de radiofrequência não for corretamente memorizado / transmitido, terá de repetir o procedimento.

4. Se o código de radiofrequência for reconhecido, solte a tecla de chave.

O codificador por radiofrequência encontra-se no modo de funcionamento normal.

11.3 Memorização do código de radiofrequência da tecla da campainha / da luz (BiSecur)

AVISO

Se durante o acionamento das teclas individuais decorrerem mais do que 5 segundos, o codificador por radiofrequência comuta para o funcionamento normal.

1. Prima uma tecla, de forma que o teclado fique iluminado.
2. Prima a tecla da campainha / da luz e mantenha-a premida.
 - O código de radiofrequência é transmitido; o LED acende a azul durante 2 segundos e apaga-se.
 - Após 5 segundos, o LED pisca alternadamente a vermelho e a azul; o codificador por radiofrequência transmite a informação ao equipamento.
 - O código de radiofrequência é transmitido.

AVISO

Dispõe de 15 segundos para a memorização / transmissão. Se, durante este tempo, o código de radiofrequência não for corretamente memorizado / transmitido, terá de repetir o procedimento.

3. Se o código de radiofrequência for reconhecido, solte a tecla da campainha / da luz.

O codificador por radiofrequência encontra-se no modo de funcionamento normal.

11.4 Funcionamento misto / BiSecur e Rolling Code de 433 MHz

No caso de radiofrequência BiSecur ajustada, é possível um funcionamento misto; ou seja, as posições de memória individuais (1, 2 ou 3) podem ser convertidas em Rolling Code.

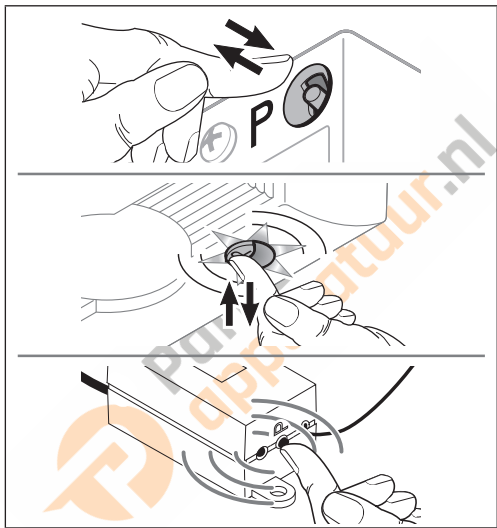
11.5 Programação do codificador por radiofrequência no automatismo / recetor (apenas Rolling Code)

O codificador por radiofrequência trabalha com um Rolling Code que se altera em cada processo de transmissão. Por isso, o codificador por radiofrequência tem de ser programado com o código de acesso pretendido em cada recetor que deve ser acionado.

12 Reset

12.1 Reset à posição de memória

AVISO

Após o reset à posição de memória, a radiofrequência BiSecur encontra-se novamente ajustada.

A uma posição de memória é atribuído um novo código de radiofrequência através dos seguintes passos.

1. Desmonte a parte superior da caixa do codificador por radiofrequência e retire uma pilha durante 10 segundos.
2. Prima uma tecla numérica para a posição de memória correspondente (1, 2 ou 3) e mantenha-a premida.
3. Coloque a pilha.
 - O LED pisca lentamente a azul durante 4 segundos.
 - O LED pisca rapidamente a azul durante 2 segundos.
 - O LED permanece iluminado a azul durante um longo período de tempo.
4. Solte a tecla numérica.

O código de radiofrequência da posição de memória correspondente é atribuído novamente.

AVISO

Se a tecla numérica for solta antes do tempo, não serão atribuídos novos códigos de radiofrequência.

5. Monte a caixa do codificador por radiofrequência.

12.2 Reset ao equipamento

AVISO

Após os passos individuais aquando do reset ao equipamento, o LED fica iluminado a azul ou a vermelho. Estas indicações são diferentes, dependendo da função. Por favor, consulte o capítulo 13 para se inteirar do respetivo conteúdo.

Todos os códigos de radiofrequência são reatribuídos através dos seguintes passos e o codificador por radiofrequência é restaurado para o estado de entrega.

1. Desmonte a parte superior da caixa do codificador por radiofrequência e retire uma pilha durante 10 segundos.
2. Prima a tecla numérica **0** e mantenha-a premida.
3. Coloque a pilha.
 - O LED pisca lentamente a azul durante 4 segundos.
 - O LED pisca rapidamente a azul durante 2 segundos.
 - O LED permanece iluminado a azul durante um longo período de tempo.
4. Solte a tecla numérica **0**.

Todos os códigos de radiofrequência são reatribuídos.

AVISO

Se a tecla numérica **0** for solta antes do tempo, não serão atribuídos novos códigos de radiofrequência.

5. Monte a caixa do codificador por radiofrequência.

12.3 Ajustar o codificador por radiofrequência completamente para o Rolling Code (433MHz)

1. Desmonte a parte superior da caixa do codificador por radiofrequência e retire uma pilha durante 10 segundos.
2. Prima a tecla numérica **0** e mantenha-a premida.
3. Coloque a pilha.
 - O LED pisca lentamente a azul durante 4 segundos.
 - O LED pisca rapidamente a azul durante 2 segundos.
 - O LED permanece iluminado a azul durante um longo período de tempo.
4. Continue a premir a tecla numérica **0**.
 - O LED pisca lentamente a vermelho durante 4 segundos.
 - O LED pisca rapidamente a vermelho durante 2 segundos.
 - O LED permanece iluminado a vermelho por muito tempo.
5. Solte a tecla numérica **0**.

O Rolling Code de 433 MHz encontra-se ativado.

AVISO

Se a tecla numérica 0 for solta antes do tempo, a radiofrequência BiSecur permanece ajustada.

6. Monte a caixa do codificador por radiofrequência.

12.4 Ajustar as posições de memória para o Rolling Code

As posições de memória individuais são ajustadas conforme descrito no capítulo 12.1. Em vez da tecla numérica 0, deve seleccionar uma tecla numérica (1, 2 ou 3) para a posição de memória correspondente.

13 Indicação de LED**Azul (BU)**

Estado	Função
iluminado brevemente	Confirmação para premir uma tecla
iluminado prolongadamente	Confirmação para um código numérico correto
	Memorização de uma entrada
	Comuta para o funcionamento normal
	Final do tempo de bloqueio após várias introduções incorretas de um código numérico
pisca 4 segundos lentamente, pisca 2 segundos rapidamente	aquando da programação, foi reconhecido um código de radiofrequência válido
pisca 4 segundos lentamente, pisca 2 segundos rapidamente, fica iluminado durante um longo período	O reset ao equipamento é executado ou concluído

pisca rapidamente	um código de radiofrequência* é transmitido
-------------------	---

Vermelho (RD)

Estado	Função
iluminado brevemente**	Confirmação para premir uma tecla
iluminado prolongadamente**	Confirmação para um código numérico correto
	Memorização de uma entrada
	Comuta para o funcionamento normal
	Final do tempo de bloqueio após várias introduções incorretas de um código numérico
pisca 2 x	as pilhas estão quase descarregadas
pisca 3 x	introdução incorreta de um código numérico
	aquando da programação de um código de acesso: <ul style="list-style-type: none"> • a posição de memória está ocupada • o código numérico já existe
pisca rapidamente	o código de radiofrequência*** é transmitido

* BiSecur

** se o equipamento estiver completamente ajustado para Rolling Code

*** Rolling Code

Azul (BU) e vermelho (RD)

Estado	Função
pisca alternadamente	O codificador por radiofrequência encontra-se no modo de memorização / transmissão*

14 Limpeza

ATENÇÃO**Danificação do codificador por radiofrequência devido a limpeza incorreta**

A limpeza do codificador por radiofrequência com produtos de limpeza inadequados pode corroer a caixa e as teclas.

- ▶ Limpe o codificador por radiofrequência apenas com um pano limpo, suave e húmido.

15 Tratamento



Os equipamentos elétricos e eletrónicos, bem como as pilhas, não devem ser descartados como lixo doméstico ou lixo comum, devem sim ser entregues em pontos de recolha e entrega estabelecidos para o efeito.



* BiSecur

16 Dados técnicos

Tipo	Codificador por radiofrequência RCT 3 BiSecur
Frequência	433 MHz
Alimentação de tensão	4 x pilhas de 1,5 V, tipo: AAA (LR03), alcalinas e de manganês
Temperatura ambiente permitida	-20 °C a +50 °C
Humidade do ar máx.	93 %, sem condensação
Índice de proteção	IP 54
Dimensões (L x C x A)	80 x 135 x 40 mm

17 Declaração de conformidade UE

Fabricante	Hörmann KG Verkaufsgesellschaft Upheider Weg 94-98 33803 Steinhagen Alemanha
-------------------	---

O fabricante acima referido declara por este meio, em exclusiva responsabilidade, que este produto,

Equipamento	Codificador por radiofrequência
Modelo	RCT3-433-BS
Utilização segundo as disposições	Acionamento de automatismos e acessórios para portas e portões
Frequência de transmissão	433 MHz
Potência radiada	máx. 20 mW (PIRE)

devido à sua conceção e tipo de construção, no modelo por nós comercializado, está em conformidade com os requisitos básicos relevantes das diretivas apresentadas em seguida em caso de utilização segundo as disposições:

2014/53/UE (RED)

Diretiva da UE relativa a equipamentos de rádio

2015/863/UE (RoHS)

Restrição do uso de substâncias perigosas

Normas e especificações aplicadas

EN 62368-1:2014 + AC:2015 + A11:2017

Segurança do produto

(Artigo 3.1(a) da 2014/53/UE)

EN 62479:2010

Saúde

(Artigo 3.1(a) da 2014/53/UE)

(De acordo com o capítulo 4.2, o produto cumpre automaticamente esta norma, uma vez que a potência radiada (PIRE), aprovada nos termos da ETSI EN 300220-1, é inferior ao limite de exclusão de capacidade reduzida $P_{m\acute{a}x}$ de 20 mW)

EN 50581:2012 / EN IEC 63000:2018

Restrição do uso de substâncias perigosas

ETSI EN 301489-1 V2.2.1

ETSI EN 301489-3 V2.1.1

Compatibilidade eletromagnética

(Artigo 3.1(b) da 2014/53/UE)

ETSI EN 300220-1 V3.1.1

ETSI EN 300220-2 V3.2.1

Utilização eficaz do espectro de radiofrequências

(Artigo 3.2 da 2014/53/UE)

Esta declaração perde a validade se for feita qualquer alteração no produto sem o nosso consentimento prévio.

Steinhagen, 01-04-2020



p.p. Axel Becker, direção





Parkeer
apparatuur.nl

RCT 3 BiSecur

HÖRMANN KG Verkaufsgesellschaft
Upheider Weg 94-98
33803 Steinhagen
Deutschland



TR20L024 DX/04.2020